

ENVIVO



RETRO-DAB+/FM RADIO

BENUTZERHANDBUCH
ENV-1705

INHALT

WILLKOMMEN	4
ALLGEMEINES	4
SYMBOL ERLÄUTERUNG.....	4
SICHERHEIT.....	4
ALLGEMEINE INFORMATIONEN UND SICHERHEITSHINWEISE	4
ACHTUNG	5
INHALT DER BOX	5
PRODUKTÜBERSICHT	6
DAB-SYSTEM	6
FERNBEDIENUNG	6
ERSTE SCHRITTE	7
AUSPACKEN DES PRODUKTS	7
POWER (LEISTUNG).....	7
FERNBEDIENUNG	7
ÜBERSICHT	8
DAB-MODUS.....	8
AUTOMATISCHE SUCHE	8
SENDER AUSWÄHLEN	8
SPEICHERN DES VORGEWÄHLTEN SENDERS	8
VORGEWÄHLTEN SENDER WÄHLEN.....	9
GRÖÖE DES DAB-SENDERSYMBOLS VERGRÖßERN/VERKLEINERN	9
DISPLAY-INFORMATIONEN.....	9
DAB-MENÜ	9
FM	10
MANUELLE SUCHE	10
AUTOMATISCHE SUCHE	10
VORGEWÄHLTEN SENDER ABSPIELEN.....	10
MANUELLES SPEICHERN EINES VORGEWÄHLTEN SENDERS.....	10
DISPLAY-INFORMATIONEN.....	10
FM-MENÜ	10
BLUETOOTH.....	11
BLUETOOTH-ANLEITUNGEN	11
BLUETOOTH-STEUERUNG	11
USB	11
ANLEITUNGEN	11
USB-STEUERELEMENTE.....	11
AUX	12
AUX-ANLEITUNGEN.....	12
SYSTEMEINSTELLUNGEN	12
SYSTEMEINSTELLUNGEN VORNEHMEN.....	12
EINSTELLEN DES ALARMS	13
SCHLUMMERFUNKTION	13
SCHLAFUNKTION.....	14
UHRZEIT/DATUM.....	14
ANZEIGELEUCHTE.....	14
REINIGUNG UND WARTUNG	14
LAGERUNG.....	14
TECHNISCHE DATEN.....	14
FERNBEDIENUNG.....	14
NETZSTECKER	15
FAQ	15
ENTSORGUNG.....	15

WILLKOMMEN

Mit dem Kauf dieses hochwertigen EnVivo-Markenprodukts, haben Sie eine ausgezeichnete Wahl getroffen.

Sie haben nun die Sicherheit und die Unbesorgtheit, welche durch den Kauf eines Produkts entsteht, das nach den höchsten Leistungs- und Sicherheitsstandards hergestellt wurde, unterstützt durch die hohen Qualitätsstandards von EnVivo.

Wir möchten, dass Sie mit Ihrem Kauf rundum zufrieden sind. Daher wird dieses EnVivo-Produkt durch eine umfassende 3-jährige Herstellergarantie und einen hervorragenden Kundendienst über unsere Hotline unterstützt.

Wir wünschen Ihnen für die nächsten Jahre viel Spaß bei der Nutzung Ihres Kaufs.

Wenn Sie technische Unterstützung benötigen oder in dem unwahrscheinlichen Fall, dass der von Ihnen getätigte Kauf fehlerhaft ist, rufen Sie bitte unsere Hotline an, um sofortige Hilfe zu erhalten. Fehlerhafte Produktreklamationen, die innerhalb der 3-Jahres-Garanziezeit geltend gemacht werden, werden kostenlos repariert oder ersetzt, sofern Sie über einen Kaufnachweis verfügen. (bewahren Sie Ihren Kassenzettel gut auf!) Dies berührt nicht Ihre gesetzlichen Rechte. Beachten Sie jedoch, dass die Garantie erlischt, wenn das Produkt absichtlich beschädigt, missbraucht oder demontiert wurde.

ALLGEMEINES

VOR GEBRAUCH SORGFÄLTIG LESEN.

SYMBOL ERLÄUTERUNG

 Produkte, die dieses Symbol haben, verwenden Gleichstrom.



Diese Einheit ist doppelt isoliert.



Nur zur Verwendung in Innenräumen geeignet.

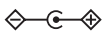

Die Mitte (Spitze) des Ausgangssteckers ist positiv (+) und der Schaff des Ausgangssteckers ist negativ (-).



Für einen sicheren und ordnungsgemäßen Gebrauch befolgen Sie diese Anweisungen. Bitte bewahren Sie diese Bedienungsanleitung für ein späteres Nachschlagen auf.

SICHERHEIT

Lesen und beachten Sie die Sicherheitshinweise.

ALLGEMEINE INFORMATIONEN UND SICHERHEITSHINWEISE

Lesen Sie vor der Verwendung dieses DAB-Radios alle folgenden Sicherheitshinweise und Bedienungsanleitungen, um Schäden an Ihrem Gerät zu vermeiden.

1. Lassen Sie das Gerät nicht fallen. Zerlegen, öffnen, zerquetschen, biegen, verformen, durchstechen, zerkleinern, verbrennen oder bemalen Sie es nicht.
2. Setzen Sie das DAB-Radio keiner Feuchtigkeit aus und tauchen Sie es nicht in Flüssigkeit ein. Halten Sie es immer trocken.
3. Bewahren Sie das Produkt stets außerhalb der Reichweite von Babys und Kindern auf, um eine potentielle gefährliche Situation zu vermeiden.

ACHTUNG

1. Bitte verwenden oder lagern Sie das Gerät nicht bei hohen Temperaturen oder an gefährlichen Orten.
2. Bitte setzen Sie das Gerät nicht dem Regen aus.
3. Bitte nehmen Sie das Gerät nicht auseinander. Reparieren oder verändern Sie das Gerät nicht.
4. Dieses Gerät kann von Kindern ab 8 Jahren und darüber sowie von Personen mit verringerten physischen, sensorischen oder geistigen Fähigkeiten oder Mangel an Erfahrung und Wissen benutzt werden, wenn sie beaufsichtigt oder bezüglich des sicheren Gebrauchs des Produkts unterwiesen wurden und die damit verbundenen Gefahren verstehen. Kinder dürfen nicht mit dem Produkt spielen. Reinigung und Wartung (einschließlich Batteriewechsel) dürfen nicht von Kindern durchgeführt werden.
5. Das DAB-Radio kann nur mit dem mitgelieferten Netzstecker verwendet werden.

INHALT DER BOX

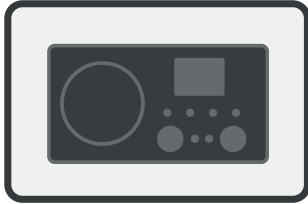

DAB-RADIO

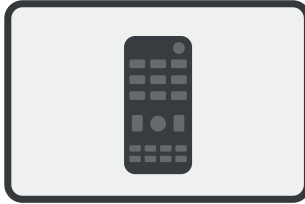

FERNBEDIENUNG

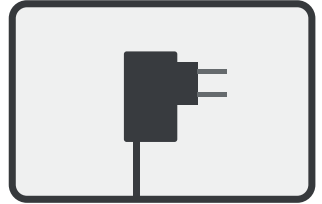

NETZSTECKER

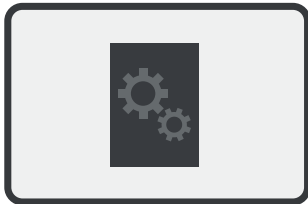

HANDBUCH

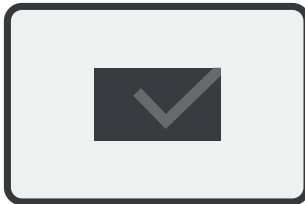

GARANTIEKARTE

PRODUKTÜBERSICHT

DAB-SYSTEM

1. Ein/Aus
2. Modus
3. Info / Menü
4. Sensor der Fernbedienung
5. Einstellen / Auswählen
6. Lautstärke- (verringern)
7. Kopfhöreranschluss
8. Vorgewählt
9. Lautstärke+ (erhöhen)
10. Zifferntasten
11. 2,4"-Display
12. Lautsprecher
13. DC-Stromanschluss
14. USB-Anschluss
15. AUX-in-Anschluss

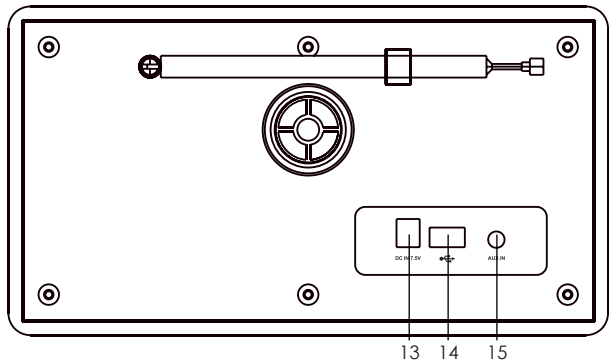
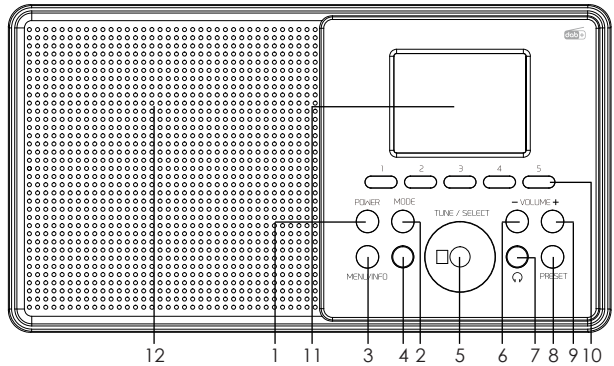

FERNBEDIENUNG

1. Ein/Aus
2. Stummschaltung
3. Zifferntasten
4. Menü
5. Modus
6. Abstimmen abwärts
7. Abstimmen aufwärts
8. Durchsuchen aufwärts
9. Durchsuchen abwärts
10. Auswählen
11. Aufrufen
12. Lautstärke erhöhen
13. Info (DAB/FM)
14. Lautstärke verringern
15. Scannen (DAB/FM)
16. Dimmen
17. Weckruf 1
18. Schlafmodus (Aus/15/30/45/60/90 Minuten)
19. Uhr stellen
20. Weckruf 2

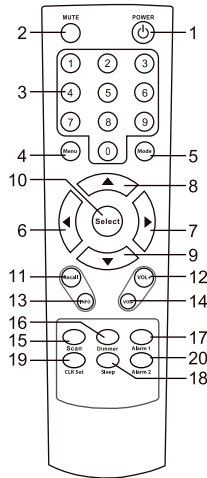

ERSTE SCHRITTE

AUSPACKEN DES PRODUKTS

Öffnen Sie den Karton und entfernen Sie die Verpackung von Produkt und Zubehör.

Überprüfen Sie das Radio und die Kabel auf Schäden. Wenn Sie einen Schaden feststellen, wenden Sie sich an den Kundendienst. Die Nummer und E-Mail-Adresse sind in dieser Gebrauchsanleitung angegeben.

POWER (LEISTUNG)

Schließen Sie das Netzstecker an der Rückseite des DAB-Radios an und stecken Sie den Netzadapter in die Steckdose.

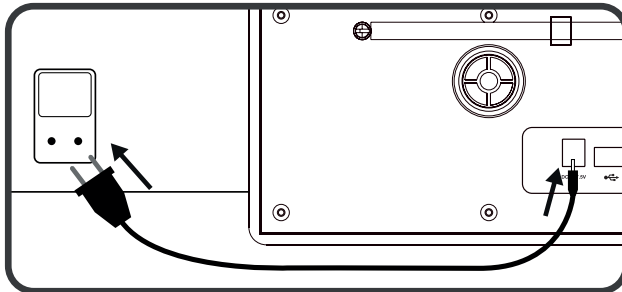

Verlängern Sie die Antenne für einen optimalen Empfang.

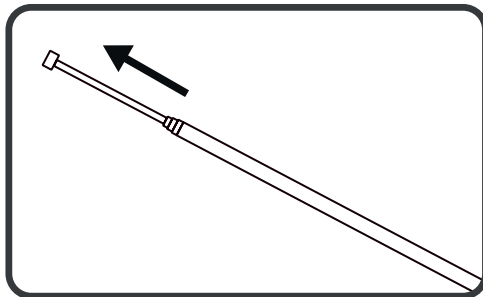

FERNBEDIENUNG

Sie benötigen 2 AAA-Batterien (nicht im Lieferumfang enthalten)

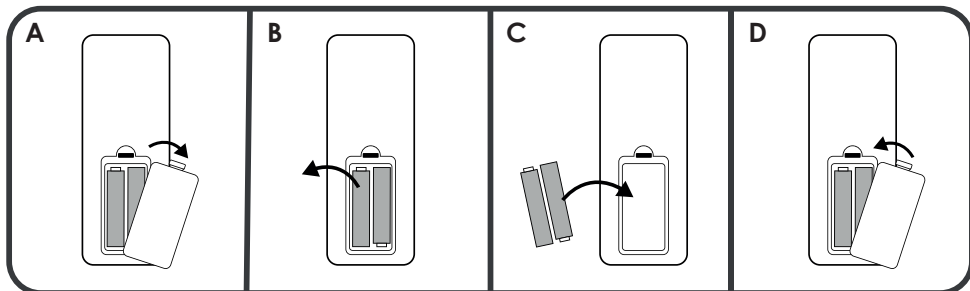

- Entfernen Sie die Abdeckung des Batteriefachs.
- Entfernen Sie alte Batterien, falls vorhanden.
- Neue Batterien einsetzen. Achten Sie auf die korrekte Verwendung der + und - Pole.
- Schließen Sie das Fach.

ACHTUNG: Bewahren Sie Batterien außerhalb der Reichweite von Kleinkindern und Kindern auf, da die Gefahr des Verschluckens besteht, was zu möglicherweise tödlichen inneren Schäden oder zum Ersticken führen kann. Wenn die Batterieflüssigkeit mit der Haut in Berührung kommt, gründlich mit Seife waschen. Bei Augenkontakt sofort einen Arzt aufsuchen.

ACHTUNG: Achten Sie auf die korrekte Verwendung der + und - Pole. Mischen Sie niemals neue und gebrauchte Batterien oder verschiedene Batteriemarken miteinander. Wenn das Elektrogerät über einen längeren Zeitraum nicht benutzt wird, sollten die Batterien aus dem Gerät entfernt werden. Schließen Sie die Batterien nicht kurz, nehmen Sie die Batterien nicht auseinander, laden Sie die Batterien nicht auf und halten Sie die Batterien von offenen Flammen fern. Laden Sie niemals nicht wiederaufladbare Batterien auf.

ÜBERSICHT

Ein- und Ausschalten (ON/OFF) des Systems: Drücken Sie lange die **POWER**-Taste am DAB-Radio. Ein- und Ausschalten (ON/OFF) des Standby-Modus: Drücken Sie kurz die **POWER**-Taste am DAB-Radio oder auf der Fernbedienung.

Wahl des Modus: Drücken Sie die **MODE**-Taste am DAB-Radio oder auf der Fernbedienung. Der ausgewählte Modus wird auf dem Display angezeigt. (Verfügbare Modi zur Auswahl: DAB/FM/Bluetooth/USB/AUX)

Einstellen der Lautstärke: Drücken Sie die **VOL+/VOL-** Tasten der um die Lautstärke zu erhöhen/verringern. Lautstärkebereich ist: 0 (min) - 20 (max).

DAB-MODUS

Drücken Sie die **MODE**-Taste am DAB-System oder auf der Fernbedienung, bis der Bildschirm „DAB“ anzeigt.

Für einen optimalen DAB-Empfang muss die Antenne auf der Rückseite verlängert und für einen optimalen Signalempfang positioniert werden.

Der DAB-Modus verfügt über 30 voreingestellte Steckplätze (slots), auf denen Sie Ihre Lieblings-DAB-Sender für einen schnellen Zugriff speichern können.

Hinweis: Wenn Sie das Radio zum ersten Mal im DAB-Modus starten, wird es automatisch nach DAB-Sendern suchen.

AUTOMATISCHE SUCHE

1. Drücken Sie auf dem DAB-Radio lange die Menütaste (**MENU**) -> Scan auswählen -> Auswahl-Taste (**Select**) nach unten drücken.
Drücken Sie auf der Fernbedienung lange die Scan-Taste (**Scan**).
2. Der Scan startet und alle DAB-Sender werden gespeichert.

SENDER AUSWÄHLEN

1. Drehen Sie am DAB-Radio den **Tune/Select**-Regler, um zwischen den Sendern zu wechseln. Drücken Sie zur Bestätigung auf den **Tune/Select**-Regler.
- Verwenden Sie auf der Fernbedienung die **Tune-/Tune+** Tasten, um zwischen den Sendern zu wechseln.
Drücken Sie zur Bestätigung die Auswahl-Taste (**Select**).

SPEICHERN DES VORGEWÄHLTEN SENDERS

1. Wählen Sie einen DAB-Sender aus.
2. Drücken Sie die **Preset**-Taste am DAB-Radio lange. Drücken und halten Sie auf der Fernbedienung die **Recall**-Taste.
3. Wählen Sie mit dem **Tune/Select**-Regler am DAB-Radio eine Nummer, auf der der DAB-Sender gespeichert werden soll. Verwenden Sie auf der Fernbedienung die Tasten **Tune-/Tune+**.
4. Drücken Sie auf den **Tune/Select**-Regler, um den DAB-Sender vorzuwählen. Für weitere Informationen drücken Sie die **Select**-Taste.

Hinweis: Drücken Sie die Taste **PRESET** (DAB-Radio) / **Recall** (Fernbedienung) ein zweites Mal, um die Vorwahl zu verlassen.

VORGEWÄHLTEN SENDER WÄHLEN

1. Drücken Sie kurz die **Preset**-Taste, um in die vorgewählte Liste zu gelangen. Drücken Sie auf der Fernbedienung die **Recall**-Taste.
2. Drehen Sie den **Tune/Select**-Regler, um den Sender auszuwählen. Drücken Sie die **Tune-/Tune+** Tasten auf der Fernbedienung.
3. Drücken Sie den **Tune/Select**-Knopf, um den ausgewählten Sender abzuspielen. Drücken Sie auf der Fernbedienung die Auswahlstaste (**Select**).

Hinweis: Drücken Sie die Taste **Preset** (DAB-Radio) / **Recall** (Fernbedienung) ein zweites Mal, um die Vorwahl zu verlassen.

Verwenden Sie die **Browse-/Browse+** Tasten auf der Fernbedienung, um schnell zwischen den vorgewählten Sendern zu wechseln.

GRÖÖBE DES DAB-SENDERSYMBOLS VERGRÖßERN/VERKLEINERN

Drücken Sie den **Tune/Select**-Knopf am DAB-Radio, um das Sendersymbol zu vergrößern/zum Verkleinern. Drücken Sie auf der Fernbedienung die Auswahlstaste (**Select**).

DISPLAY-INFORMATIONEN

Drücken Sie die **Info/Menu**-Taste, um verschiedenen Informationen auf dem Bildschirm anzuzeigen. Drücken Sie auf der Fernbedienung die **Info**-Taste.

Sie können zwischen den folgenden Informationen wechseln, die angezeigt werden sollen:

1. Senderinformationen
2. Programmtyp
3. Frequenz und Kanal
4. Signalstärke/ Signalfehler
5. Bitrate und Audiotyp
6. Datum

DAB-MENÜ

1. Drücken Sie lange die **Info/Menu**-Taste, um das Menü aufzurufen. Drücken Sie auf der Fernbedienung die **Menu**-Taste.
2. Verwenden Sie den **Tune/Select**-Regler, um zwischen den Optionen zu wechseln. Verwenden Sie auf der Fernbedienung die Tasten **Tune-/Tune+**.
3. Drücken Sie den **Tune/Select**-Knopf, um die ausgewählte Option zu bestätigen. Drücken Sie auf der Fernbedienung die Auswahlstaste (**Select**).

Hinweis: Drücken Sie die **INFO/MENU**-Taste erneut, um das DAB-Menü zu verlassen. Drücken Sie auf der Fernbedienung die **Menu**-Taste erneut.

Senderliste	Liste aller DAB+ Sender	
Scannen	Alle DAB+-Sender scannen und speichern.	
Manual tune (Manuelle Einstellung)	Manuelles Einstellen des DAB+-Signals.	<ol style="list-style-type: none">1. Verwenden Sie den Tune/Select-Regler zur Einstellung. Drücken Sie auf der Fernbedienung Tune-/Tune+2. Drücken Sie zur Bestätigung Tune/Select. Drücken Sie auf der Fernbedienung die Auswahlstaste (Select).
Ungültiges bereinigen	Reinigen Sie die DAB-Senderliste von allen ungültigen Sendern. Wählen Sie YES (JA), um die Auswahl zu bestätigen. NO (NEIN), um abzubrechen. Drücken Sie auf den Tune/Select -Regler, um die Auswahl zu bestätigen. Drücken Sie auf der Fernbedienung die Auswahlstaste (Select).	
System	Weitere Informationen finden Sie im Abschnitt Systemeinstellungen.	

FM

Drücken Sie die **Mode**-Taste am DAB-Radio oder auf der Fernbedienung, bis auf dem Bildschirm „FM“ erscheint.

Für einen optimalen FM-Empfang verlängern Sie die Antenne auf der Rückseite des DAB-Radios und positionieren Sie die Antenne für einen optimalen Signalempfang.

Der FM-Modus verfügt über 30 voreingestellte Plätze, auf denen Sie Ihre Lieblings-FM-Sender für den schnellen Zugriff speichern können.

MANUELLE SUCHE

1. FM-Frequenz einstellen: Drehen Sie den **Tune/Select**-Regler. Drücken Sie auf der Fernbedienung die **Tune-/Tune+** Tasten.

Nächsten Sender finden: Halten Sie die **Tune+** Taste auf der Fernbedienung gedrückt.

Vorherigen Sender finden: Halten Sie die **Tune-** Taste auf der Fernbedienung gedrückt.

AUTOMATISCHE SUCHE

1. Automatische Suche: Drücken Sie lange auf den **Tune/Select**-Regler. Drücken Sie auf der Fernbedienung lange die **Scan**-Taste.
2. Der Suchlauf wird gestartet und alle FM-Sender werden in der Vorwahl gespeichert.

VORGEWÄHLTEN SENDER ABSPIELEN

1. Drücken Sie kurz die **Preset**-Taste. Auf der Fernbedienung drücken Sie die **Recall**-Taste.
2. Drehen Sie den **Tune/Select**-Regler, um die Sender auszuwählen. Auf der Fernbedienung drücken Sie die **Tune-/Tune+** Tasten.
3. Drücken Sie auf den **Tune/Select**-Regler, um den ausgewählten Sender abzuspielen. Auf der Fernbedienung drücken Sie die Auswahlstaste (**Select**).

Der ausgewählte Sender wird nun wiedergegeben.

Hinweis: Durch wiederholtes Drücken der Taste **Preset** (DAB-Radio) bzw. **Recall** (Fernbedienung) verlassen Sie die voreingestellten Sender wieder.

Mithilfe der Tasten **Browse-/Browse+** auf der Fernbedienung schalten Sie schnell zwischen den voreingestellten Sendern um.

MANUELLES SPEICHERN EINES VORGEWÄHLTEN SENDERS

Ein Sender kann manuell als vorgewählter Sender gespeichert werden.

1. Drücken Sie lange die **Preset**-Taste. Drücken Sie auf der Fernbedienung lange die **Recall**-Taste.
2. Drehen Sie den **Tune/Select**-Regler, um die Nummer auszuwählen, unter der Sie den Sender speichern möchten. Drücken Sie auf der Fernbedienung die **Tune-/Tune+** Tasten.
3. Drücken Sie auf den **Tune/Select**-Regler, um den Sender zu speichern. Drücken Sie auf der Fernbedienung die Auswahlstaste (**Select**).

DISPLAY-INFORMATIONEN

Drücken Sie die **Info/Menu**-Taste, um zwischen verschiedenen Informationen zu wechseln, die auf dem Bildschirm angezeigt werden sollen. Drücken Sie auf der Fernbedienung die **Info**-Taste.

Sie können zwischen den folgenden Informationen wechseln, die angezeigt werden sollen:

- | | | |
|---------------|-------------------|----------|
| 1. Radiotext | 3. Programmtyp | 5. Datum |
| 2. Sendername | 4. Senderfrequenz | |

FM-MENÜ

1. Drücken Sie lange die **Info/Menu**-Taste, um das Menü aufzurufen. Drücken Sie auf der Fernbedienung die **Menu**-Taste.
2. Verwenden Sie den **Tune/Select**-Regler, um zwischen den Optionen zu wechseln. Drücken Sie auf der Fernbedienung die **Tune-/Tune+** Tasten.
3. Drücken Sie auf den **Tune/Select**-Regler, um die ausgewählte Option zu bestätigen. Drücken Sie auf der Fernbedienung die Auswahlstaste (**Select**).

Hinweis: Durch wiederholtes Drücken der Taste **INFO/MENU** verlassen Sie das FM-Menü wieder. Auf der Fernbedienung drücken Sie hierfür erneut die Taste **Menu**.

Scan settings (Scan-Einstellungen)	Alle Sender	Scannen und speichern Sie alle Sender, die beim Scannen vorgewählt werden sollen.
	Starkes Signal	Speichern Sie nur Sender mit starken Signalen, die als vorgewählter Sender gespeichert werden sollen.
System	Weitere Informationen finden Sie im Abschnitt Systemeinstellungen.	

BLUETOOTH

BLUETOOTH-ANLEITUNGEN

1. Drücken Sie auf dem DAB-Radio oder der Fernbedienung die Taste **Mode** solange, bis auf dem Display „Bluetooth“ angezeigt wird.
Wenn kein Bluetooth-Gerät mit dem -Radio verbunden ist, dann wird auf dem Bildschirm „Pairing (Kopplung)“ angezeigt.
2. Schalten Sie Bluetooth auf Ihrem Bluetooth-Gerät ein.
3. Suchen Sie nach „ENV Retro C“ unter den verfügbaren Bluetooth-Verbindungen auf Ihrem Bluetooth-Gerät und wählen Sie es aus.
4. Ihre Bluetooth-Verbindung sollte nun „Connected (Verbunden)“ auf Ihrem Bluetooth-Gerät anzeigen und auf dem Display erscheint der Text „Connected (Verbunden)“.
5. Der Ton Ihres Bluetooth-Geräts wird nun auf dem DAB-Radio wiedergegeben.

Hinweis: Denken Sie daran, die Lautstärke am Bluetooth-Gerät zu erhöhen, wenn Sie über Bluetooth spielen.

Hinweis: Denken Sie daran, die Bluetooth-Verbindung zum aktuell verbundenen Bluetooth-Gerät zu deaktivieren, bevor Sie ein neues Bluetooth-Gerät mit dem DAB-Radio verbinden können. Das DAB-Radio kann jeweils nur an ein Bluetooth-Gerät angeschlossen werden.

BLUETOOTH-STEUERUNG

Abspielen/Pause: Drücken Sie auf den **Tune/Select**-Regler. Drücken Sie auf der Fernbedienung die Auswahl Taste (**Select**).

Vorheriger Track: : Drehen Sie den **Tune/Select**-Regler gegen den Uhrzeigersinn. Drücken Sie auf der Fernbedienung die Taste **Tune-**.

Nächster Track: Drehen Sie den **Tune/Select**-Regler im Uhrzeigersinn. Drücken Sie auf der Fernbedienung die Taste **Tune+**.

Hinweis: Die Tastensteuerung wird nicht bei allen Apps und im Browser-Modus unterstützt.

USB

ANLEITUNGEN

1. Drücken Sie die **Mode**-Taste am DAB-Radio oder auf der Fernbedienung, bis der Bildschirm „USB“ anzeigt.
2. Stecken Sie den USB-Stick mit Musikdateien ein.
3. Musikdateien vom USB-Stick werden automatisch abgespielt.

Hinweis: Das DAB-Radio unterstützt nur MP3-Sounddateien.

Hinweis: 128GB große USB-Sticks werden unterstützt

USB-STEUERELEMENTE

Pause/Wiedergabe: Drücken Sie auf den **Tune/Select**-Regler. Drücken Sie auf der Fernbedienung die Auswahl Taste (**Select**).

Vorheriger Track: Drehen Sie den **Tune/Select**-Regler gegen den Uhrzeigersinn. Drücken Sie auf der Fernbedienung die Taste **Tune-**.

Nächster Track: Drehen Sie den **Tune/Select**-Regler mit dem Uhrzeigersinn. Drücken Sie auf der Fernbedienung die **Taste Tune+**.

(0-9) Tasten: Verwenden Sie die Zifferntasten, um den Track auszuwählen.

Hinweis: Um einen Track mit einer zweistelligen Nummer auszuwählen, drücken Sie die jeweiligen Ziffern schnell hintereinander.

AUX

AUX-ANLEITUNGEN

1. Drücken Sie die **Mode**-Taste am DAB-Radio oder auf der Fernbedienung, bis „AUX“ auf dem Bildschirm angezeigt wird.
2. Schließen Sie ein 3,5-mm Kabel (nicht im Lieferumfang enthalten) an den AUX In-Anschluss auf der Rückseite des DAB-Radios und an ein Telefon/Tablet/ein anderes Audiogerät an.

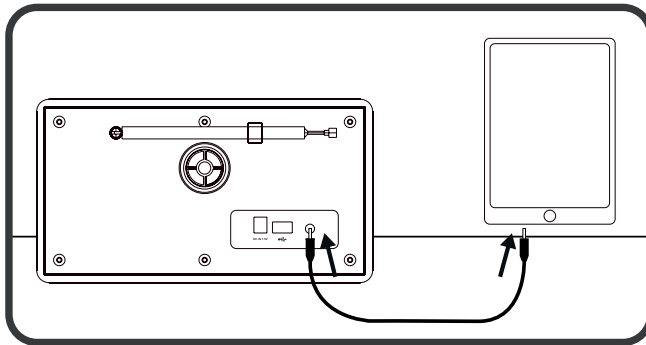

3. Verwenden Sie die „native controls“ des am Aux angeschlossenen Geräts, um Musik abzuspielen.
4. **Hinweis:** Denken Sie daran, die Lautstärke Ihres Geräts zu erhöhen, wenn Sie den AUX-Modus verwenden.

SYSTEMEINSTELLUNGEN

Die Systemeinstellungen können über jeden beliebigen Modus des DAB-Radios aufgerufen werden.

SYSTEMEINSTELLUNGEN VORNEHMEN

1. Drücken Sie lange die **Info/Menu**-Taste, um das Menü aufzurufen. Drücken Sie auf der Fernbedienung die **Menu-Taste**.
2. Verwenden Sie den **Tune/Select**-Regler, um zwischen den Optionen zu wechseln. Drücken Sie auf der Fernbedienung die Tasten **Tune-/Tune+**.
3. Drücken Sie auf den **Tune/Select**-Regler, um die ausgewählte Option zu bestätigen. Drücken Sie auf der Fernbedienung die Auswahl-taste (**Select**).

Hinweis: Durch wiederholtes Drücken der Taste **INFO/MENU** verlassen Sie das Systemmenü wieder. Auf der Fernbedienung drücken Sie hierfür erneut die Taste **Menu**.

System	Hintergrundbeleuchtung	Timerzeit (10, 20, 30, 45, 60, 90, 120, 180 oder EIN)	Die Timerzeit in Sekunden, nach der die Displaybeleuchtung nach der letzten Benutzereingabe in den Energiesparmodus wechselt. Mit der Option „EIN“ deaktivieren Sie den Energiesparmodus.
		Eingeschaltet-Helligkeit (Niedrig, Normal, Hoch)	Einstellung der Displayhelligkeit im eingeschalteten Zustand.
	Uhrzeit/Datum	Einstellung von Uhrzeit und Datum. Für die Anleitungen zur Einstellung schlagen Sie bitte im Abschnitt Uhrzeit/Datum nach.	
	Weckrufe (Weckruf 1, Weckruf 2)	Einstellung des Weckrufs Für die Anleitungen zur Einstellung schlagen Sie bitte im Abschnitt Weckruf nach.	
	Schlafautomatik (Aus, 15, 30, 45, 60, 75, 90, 105 oder 120)	Einstellung der Zeit, nach der das DAB-Radio in den Standby- Modus wechselt.	
	Sprache	Auswahl der Sprache	
	Rücksetzen auf Werkseinstellung	Rücksetzen des DAB-Systems auf seine Standardeinstellungen	
	Systemversion	Anzeige der derzeitigen verwendeten Softwareversion	

EINSTELLEN DES ALARMS

Wenn Sie den Alarm einstellen, verwenden Sie den **Tune/Select**-Regler am DAB-Radio, um die Einstellungen zu ändern. Drücken Sie auf den **Tune/Select**-Regler, um die Auswahl zu bestätigen. Drücken Sie auf der Fernbedienung die **Tune-/Tune+** Tasten, um die Einstellungen zu ändern und drücken Sie die **Select**-Taste, um die Auswahl zu bestätigen.

Um in das Alarmmenü am DAB-Radio zu kommen, drücken Sie lange auf die Taste **Info/Menu** und wählen Sie System -> Alarm sowie Alarm 1 oder Alarm 2.

Drücken Sie auf der Fernbedienung die Taste **Alarm1** oder **Alarm2**.

Weckruf: Aktivierung (EIN)/Deaktivierung (AUS) des Weckrufs

Zeit: Alarmstunden einstellen. Bestätigen Sie, um fortzufahren. Alarmminuten einstellen. Bestätigen Sie, um fortzufahren.

Quelle: Stellen Sie den Modus der Alarmquelle ein (Buzzer//FM).

Häufigkeit: Einstellung der Häufigkeit (Einmalig/Täglich/Am Wochenende/Werktags).

Lautstärke: Stellen Sie die Alarmlautstärke ein.

Speichern der Weckruf-Einstellungen: Drücken Sie am DAB-Radio die Taste **INFO/MENU**. Auf der Fernbedienung drücken Sie hierfür die Taste **Menu** oder eine der Weckruftasten.

SCHLUMMERFUNKTION

Wenn der Alarm ertönt, drücken Sie auf den **Tune/Select**-Regler oder die **Mode**-Taste, um den Alarm um 5 Minuten zu verzögern. Drücken Sie auf der Fernbedienung die Auswahlstaste (**Select**).

Um den Alarm oder die Schlummerfunktion zu deaktivieren, drücken Sie die **Power**-Taste am DAB-Radio oder auf der Fernbedienung.

SCHLAFFUNKTION

Sie können das DAB-System so programmieren, dass es nach 15, 30, 45, 60, 75, 90, 105 oder 120 Minuten in den Standby-Modus wechselt. Wählen Sie „Sleep off“, um die Schlaffunktion auszuschalten.

Drücken Sie auf der Fernbedienung die **Sleep**-Taste und verwenden Sie die **Tune-/Tune+** Tasten, um die Schlafzeit einzustellen.

Verwenden des DAB-Radios siehe Abschnitt Einstellungen.

UHRZEIT/DATUM

Uhrzeit und Datum werden jedes Mal automatisch synchronisiert, wenn das System in den DAB- oder FM-Modus gestellt wird.

Sie können Uhrzeit und Datum auch manuell einstellen.

Drücken Sie auf der Fernbedienung die CLK Set-Taste. Verwenden Sie die **Tune-/Tune+** Tasten, um Zeit/Datum zu ändern und drücken Sie die **Select**-Taste, um die Auswahl zu bestätigen.

Informationen zum Einstellen der Uhr mit den Bedienelementen des DAB-Radios finden Sie im Abschnitt System.

ANZEIGELEUCHTE

Sie können die Anzeigeleuchte des DAB-Radios mit der Dimmer-Taste ändern.

Informationen zur Einstellung über die DAB-Radio-Tasten finden Sie im Abschnitt System.

REINIGUNG UND WARTUNG

Ziehen Sie vor der Reinigung den Netzadapter aus der Steckdose.

Verwenden Sie keine scharfen Reinigungsmittel, Bürsten oder andere spitze Gegenstände. Sie können die Oberfläche des Produkts beschädigen.

Tauchen Sie das Produkt niemals in Wasser ein.

Reinigen Sie das Produkt mit einem feuchten Tuch. Achten Sie darauf, dass alle Teile vor der Verwendung wieder trocken sind.

LAGERUNG

Schützen Sie das Produkt vor direkter Sonneneinstrahlung und bewahren Sie es an einem trockenen Ort auf.

TECHNISCHE DATEN

Modellnummer: ENV-1705
Eingangsspannung: USB 7,5V 1,2A
Bluetooth V5.0 Reichweite bis zu 10 Meter
Bluetooth-Frequenz: 2402MHz-2480MHz
EIRP POWER (MAX.): 4Dbm
FM-Radio mit 30 voreingestellten Sendern
-Radio mit 30 voreingestellten Sendern
Unterstützt USB bis zu 128GB
3,5 mm AUX-Eingangsbuchse
3,5-mm-Kopfhörerbuchse
Lautsprecherausgang: 5W
2,4" Farbdisplay
Stabantenne
Mehrsprachiges OSD
Stromversorgung über Netzsteckdose
Abmessung: 22 x 11,3 x 12,7 cm

FERNBEDIENUNG

Batterien: 2 x AAA-Batterien 1,5 V (nicht enthalten)



NETZSTECKER

Hersteller:

Shenzhen CHANZEHO Technology Co., Limited.

CHANZEHO Technology Park, 114-1 Longxing North Road, Longtian Community, Longtian Street, Pingshan District, Shenzhen, Guangdong, China.

Modell: CZH015075120EUWH

Stromversorgungseingang: 100 – 240 V~ / 50/60 Hz / max. 0,5 A

Ausgang: 7,5V 1,2A, 9,0W

Durchschnittlicher aktiver Wirkungsgrad: 82,6 %

Leistungsaufnahme bei Nulllast: 0,09 W

Die vorstehenden Informationen finden Sie auch auf folgender Webseite: www.teknihall.nl

FAQ

KEIN DAB-EMPFANG

- Bitte führen Sie eine Werksrückstellung durch (siehe Abschnitt System) und verlängern Sie die Antenne.
- Bewegen Sie Ihr DAB-Radio näher an das Fenster.

DER RADIOEMPFANG IST SCHLECHT

- Überprüfen Sie, ob die Antenne ausgefahren ist, um einen optimalen Empfang zu gewährleisten.
- Vergewissern Sie sich, dass Sie keine anderen elektronischen Geräte in der Nähe Ihres Radios haben, die Störungen verursachen.

KEIN TON

- Stellen Sie die Lautstärke mit dem **Tune/Select**-Regler ein.
- Überprüfen Sie, ob das Gerät mit Strom versorgt wird.

 Konformitätserklärung: (Siehe mitgeliefertes Dokument). Produkte, die mit diesem Symbol gekennzeichnet sind, entsprechen allen geltenden Gemeinschaftsvorschriften des Europäischen Wirtschaftsraums.

ENTSORGUNG



Elektro- und Elektronikgeräte (EEE) enthalten Materialien, Komponenten und Substanzen, die gefährlich oder schädlich für die menschliche Gesundheit und Umwelt sein können, wenn sie nicht gemäß geltender Richtlinien für Elektro- und Elektronik-Altgeräte (WEEE) entsorgt werden.



Elektro- und Elektronikgeräte, welche mit dem WEEE-Logo gekennzeichnet sind (siehe Abbildung links), dürfen nicht zusammen mit dem normalen Hausmüll entsorgt werden. Kontaktieren Sie Ihre örtliche Müll- und Entsorgungsbehörde, welche Sie bezüglich der Recyclings-Möglichkeiten in Ihrer Region beraten wird.

Herausnehmbare Batterien und Glühbirnen müssen aus dem elektrischen/elektronischen Produkt entfernt werden, bevor Sie das/die Produkt(e) zum Recycling zurückgeben und müssen außerdem separat angeboten werden.



Dieses Symbol auf der Batterie oder auf der Verpackung weist darauf hin, dass die mit diesem Produkt gelieferte Batterie nicht als Hausmüll behandelt werden darf. Das Recycling der Materialien trägt dazu bei, die natürlichen Ressourcen zu schonen. Wenden Sie sich an die Abfallentsorgungsstelle Ihrer Gemeinde, die Ihnen Auskunft über die in Ihrer Region verfügbaren Recyclingmöglichkeiten geben kann.



Sortieren Sie mit Papierabfall



Importiert von:
Accession ApS, Pioner Alle 16D, 9200 Aalborg SV, Dänemark.
Ausstellungsdatum: 2023/08
Version: ENV-1705



ENVIVO



RADIO RÉTRO DAB+/FM

MODE D'EMPLOI
ENV-1705



SOMMAIRE

BIENVENUE.....	20
GÉNÉRALITÉS	20
EXPLICATION DES SYMBOLES.....	20
SÉCURITÉ.....	20
INFORMATIONS GÉNÉRALES ET INSTRUCTIONS DE SECURITE	20
ATTENTION.....	21
DANS LA BOÎTE.....	21
PRÉSENTATION DU PRODUIT.....	22
SYSTÈME DAB.....	22
TÉLÉCOMMANDE.....	22
COMMENCER.....	23
DÉBALLAGE.....	23
MARCHE.....	23
TÉLÉCOMMANDE.....	23
VUE D'ENSEMBLE	24
MODE DAB.....	24
RECHERCHE AUTOMATIQUE.....	24
SÉLECTIONNER DES STATIONS.....	24
MÉMORISER LA STATION À PRÉRÉGLER.....	24
SÉLECTIONNER UNE STATION PRÉRÉGLÉE.....	25
AGRANDIR / RÉDUIRE LA TAILLE DE L'ICÔNE DE LA STATION DAB.....	25
AFFICHER LES INFOS.....	25
MENU DAB.....	25
FM.....	26
RECHERCHE MANUELLE.....	26
RECHERCHE AUTOMATIQUE.....	26
ÉCOUTER UNE STATION PRÉRÉGLÉE.....	26
ENREGISTRER MANUELLEMENT LA STATION DANS LE PRÉRÉGLAGE.....	26
AFFICHER LES INFOS.....	26
MENU FM.....	26
BLUETOOTH.....	27
INSTRUCTIONS BLUETOOTH.....	27
CONTRÔLES BLUETOOTH.....	27
USB.....	27
INSTRUCTIONS.....	27
CONTRÔLES USB.....	27
AUX.....	28
INSTRUCTIONS AUX.....	28
LES PARAMÈTRES DU SYSTÈME.....	28
ENTREZ LES PARAMÈTRES DU SYSTÈME.....	28
RÉGLAGE DE L'ALARME.....	29
SNOOZE.....	29
HEURE/DATE.....	30
RÉTRO-ÉCLAIRAGE.....	30
NETTOYAGE ET ENTRETIEN.....	30
RANGEMENT.....	30
CARACTÉRISTIQUES.....	30
TÉLÉCOMMANDE.....	31
ADAPTATEUR SECTEUR.....	31
FAQ.....	31
DISPOSITION.....	31

BIENVENUE

Vous avez fait un excellent choix en achetant ce produit de qualité de marque EnVivo.

En faisant cela, vous avez maintenant l'assurance et la tranquillité d'esprit qui vient de l'achat d'un produit qui a été fabriqué selon les plus hauts standards de performance et de sécurité, soutenu par les normes de haute qualité EnVivo.

Nous voulons que vous soyez complètement satisfait de votre achat, ce produit EnVivo est donc couvert par une garantie complète de 3 ans du fabricant et un excellent service après-vente grâce à notre service d'assistance téléphonique dédié.

Nous espérons que vous prendrez plaisir à utiliser votre achat pour des années à venir.

Si vous avez besoin de soutien technique ou si le produit présente des défauts de fabrication, nous vous prions de contacter au plus vite notre ligne d'assistance. Les revendications de produits défectueux effectuées dans la période de garantie de 3 ans mèneront à la réparation ou au remplacement gratuit(e) du produit à condition que vous ayez une preuve satisfaisante de l'achat (n'oubliez pas de garder votre ticket de caisse en lieu sûr !) Cela ne modifie pas vos droits statutaires. Toutefois, sachez que la garantie sera nulle et non avenue si le produit se trouve avoir été délibérément endommagé, mal utilisé ou démonté.

GÉNÉRALITÉS

À LIRE ATTENTIVEMENT AVANT UTILISATION

EXPLICATION DES SYMBOLES

 Les produits accompagnés de ce symbole utilisent du courant continu.

 Cette unité est à double isolation.

 Pour une utilisation en intérieur uniquement.

 Le centre (extrémité) de la prise de sortie est positif (+) et le connecteur de la prise de sortie est négatif (-).

 Pour une utilisation sûre et appropriée, suivez le guide d'utilisation. Conservez ce guide d'utilisation pour toute référence future.

SÉCURITÉ

Lisez et suivez les consignes de sécurité.

INFORMATIONS GÉNÉRALES ET INSTRUCTIONS DE SECURITE

Afin d'éviter d'endommager votre appareil, nous vous conseillons de lire toutes les informations de sécurité et les instructions d'utilisation avant d'utiliser cette radio DAB.

1. Ne pas laisser tomber, démonter, ouvrir, écraser, plier, déformer, percer, déchiqueter, mettre au micro-ondes, incinérer, peindre ou insérer des objets étrangers dans cet appareil.
2. N'exposez pas la radio DAB à l'humidité et ne l'immergez pas dans un liquide. Gardez-la au sec en tout temps.
3. Gardez toujours le produit hors de portée des bébés et des jeunes enfants, afin d'éviter toute situation potentiellement dangereuse.

ATTENTION

1. Veuillez ne pas utiliser ou stocker l'appareil dans des endroits à haute température ou dangereux.
2. Veuillez ne pas exposer l'appareil à la pluie.
3. Veuillez ne pas démonter, réparer ou modifier l'appareil.
4. Cet appareil peut être utilisé par des enfants âgés de 8 ans et plus et des personnes ayant des capacités physiques, sensorielles ou mentales réduites ou un manque d'expérience et de connaissances s'ils ont reçu une supervision ou des instructions concernant l'utilisation du produit de manière sûre et comprennent les dangers impliqués. Les enfants ne doivent pas jouer avec le produit. Le nettoyage et l'entretien par l'utilisateur (y compris le changement des piles) ne doivent pas être effectués par des enfants.
5. La radio ne peut être utilisée qu'avec l'adaptateur électrique fourni.

DANS LA BOÎTE

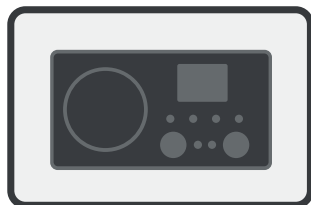

RADIO DAB



TÉLÉCOMMANDE

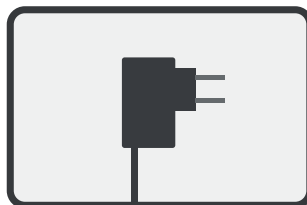

ADAPTATEUR SECTEUR

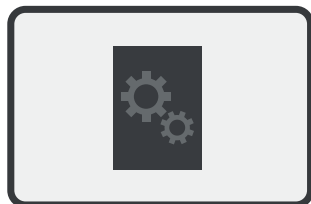

MANUEL

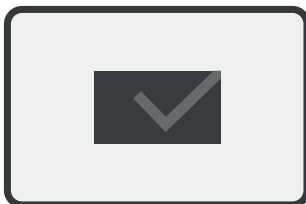

CARTE DE GARANTIE

PRÉSENTATION DU PRODUIT

SYSTÈME DAB

1. Marche/arrêt
2. Mode
3. Info / Menu
4. Capteur à distance
5. Syntonisation / Sélection
6. Volume-
7. Prise pour écouteurs
8. Préréglage
9. Volume+
10. Boutons numériques
11. Écran 2,4''
12. Haut-parleur
13. Connecteur d'alimentation CC
14. Port USB
15. Port d'entrée AUX

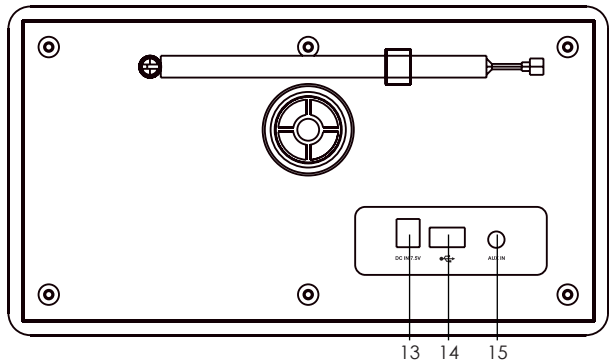
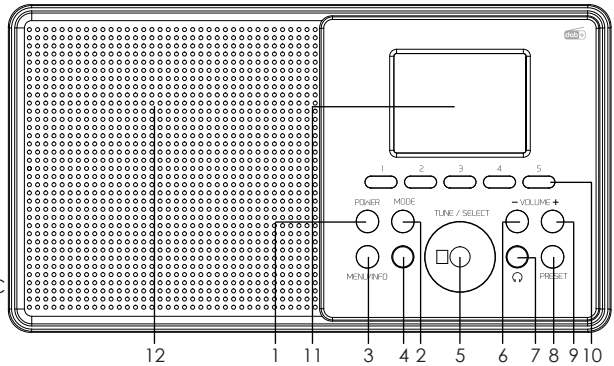

TÉLÉCOMMANDE

1. Power
2. Mute
3. Boutons numériques
4. Menu
5. Mode
6. Syntoniser-
7. Syntoniser+
8. Parcourir+
9. Parcourir-
10. Select
11. Recall
12. Volume +
13. Info (DAB/FM)
14. Volume-
15. Scan (DAB/FM)
16. Gradateur
17. Alarm 1
18. Sleep (Désactivé/15/30/45/60/90 minutes)
19. Clock set
20. Alarm 2

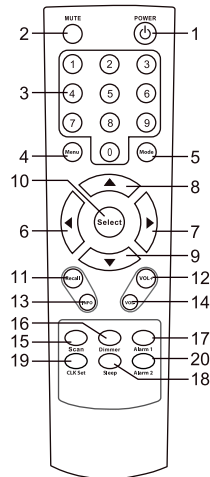

COMMENCER

DÉBALLAGE

Ouvrez la boîte et retirez l'emballage du produit et des accessoires.
Vérifiez que la radio et les câbles ne sont pas endommagés. Si des dommages sont constatés, contactez le numéro de service après-vente ou l'e-mail inclus dans ce manuel.

MARCHE

Branchez le câble d'alimentation à l'arrière de la radio DAB et l'adaptateur secteur à la prise secteur.

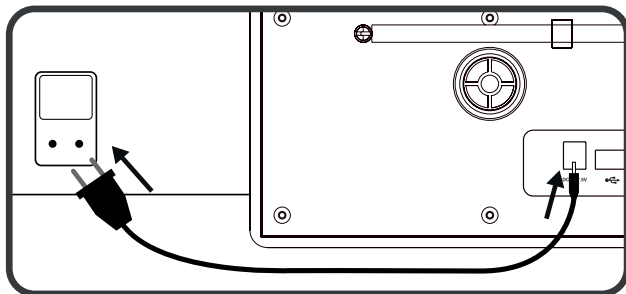

Étendez l'antenne pour une réception optimale.

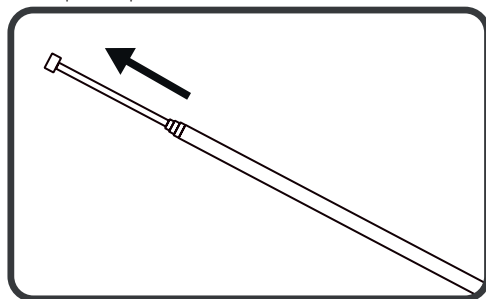

TÉLÉCOMMANDE

Nécessite 2 piles AAA (non incluses)

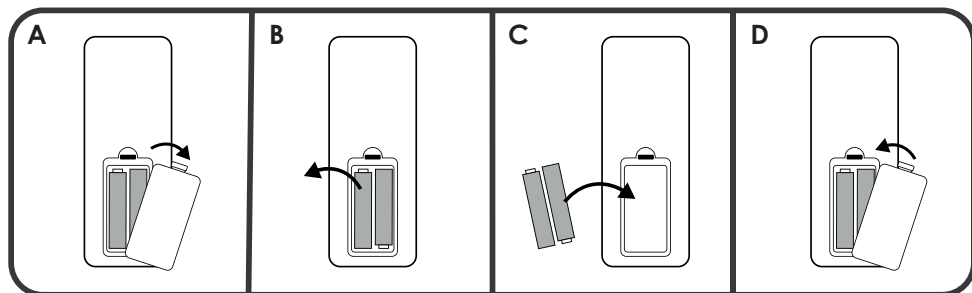

- Retirez le cache du compartiment des piles
- Retirez les piles usagées, le cas échéant.
- Insérez des piles neuves. N'oubliez pas d'utiliser correctement les bornes + et -.
- Fermez le compartiment.

AVERTISSEMENT: Gardez les piles hors de portée des tout-petits et des jeunes enfants en raison du risque d'ingestion, ce qui peut entraîner des dommages internes potentiellement mortels ou un étouffement. En cas de fuite des piles sur la peau, lavez soigneusement avec du savon. En cas de contact avec les yeux, consultez immédiatement un médecin.

AVERTISSEMENT: N'oubliez pas d'utiliser correctement les bornes + et -. Ne mélangez jamais des piles neuves et usagées et ne mélangez jamais différentes marques de piles. Si le produit électrique n'est pas utilisé pendant une période prolongée, les piles doivent être retirées du produit. Ne court-circuitiez pas, ne démontez pas, ne chargez pas les piles et tenez les piles à l'écart des flammes nues. Ne chargez pas de piles non rechargeables.

VUE D'ENSEMBLE

Mise sous tension/hors tension du système : appuyez longuement sur le bouton **POWER** de la radio DAB ou de la télécommande.

Activation/désactivation du mode veille : appuyez brièvement sur le bouton **POWER** de la radio DAB ou de la télécommande.

Sélection du mode: Appuyez sur le bouton **MODE** de la radio DAB ou de la télécommande. Le mode sélectionné sera affiché à l'écran.

Modes disponibles: DAB / FM / Bluetooth / USB / AUX

Régler le volume: Appuyez sur les touches **VOL +** / **VOL-** pour augmenter / diminuer le volume du son. La plage de volume est comprise entre 0 (min) et 20 (max).

MODE DAB

Appuyez sur le bouton MODE du système DAB ou de la télécommande jusqu'à ce que « DAB » apparaisse à l'écran.

Pour une réception DAB optimale, déployez l'antenne à l'arrière et positionnez-la pour une réception optimale du signal.

Le mode DAB comprend 30 emplacements pré-réglés dans lesquels vous pouvez enregistrer vos stations DAB préférées pour un accès rapide.

Remarque: La première fois que vous démarrez la radio en mode DAB, elle recherche automatiquement les stations DAB.

RECHERCHE AUTOMATIQUE:

1. Sur la radio DAB, appuyez longuement sur le bouton **Menu** -> Sélectionnez une recherche -> Appuyez sur le bouton **Select**.

Sur la télécommande, appuyez longuement sur le bouton **Scan**.

2. La recherche commence et toutes les stations DAB sont mémorisées.

SELECTIONNER DES STATIONS:

1. Sur la radio DAB, tournez la molette **Tune/Select** pour faire défiler les stations et appuyez sur cette même molette pour confirmer. Sur la télécommande, utilisez les boutons **Tune-/Tune+** pour faire défiler les stations. Appuyez sur le bouton **Select** pour confirmer.

MÉMORISER LA STATION À PRÉRÉGLER:

1. Sélectionnez une station DAB.

2. Appuyez longuement sur le bouton **Preset** de la radio DAB. Sur la télécommande, maintenez le bouton **Recall** enfoncé.

3. Utilisez la molette **Tune/Select** de la radio DAB pour sélectionner le numéro de pré-réglage sur lequel mémoriser la station DAB. Sur la télécommande, utilisez les boutons **Tune-/Tune+**.

4. Appuyez sur le bouton **Set/Select** pour mémoriser la station DAB à pré-régler. Pour les autres, appuyez sur le bouton **Select**.

Remarque : appuyez une seconde fois sur le bouton **PRESET** (radio DAB)/**RECALL** (télécommande) pour quitter le préréglage.

SÉLECTIONNER UNE STATION PRÉRÉGLÉE :

1. Appuyez brièvement sur le bouton **Preset** pour entrer dans la liste des préréglages. Sur la télécommande, appuyez sur le bouton **Recall**.
2. Tournez la molette **Tune/Select** pour sélectionner la station. Sur la télécommande, utilisez les boutons **Tune-/Tune+**.
3. Appuyez sur le bouton **Tune/Select** pour lire la station sélectionnée. Sur la télécommande, appuyez sur le bouton **Select**.

Remarque : Appuyez une seconde fois sur le bouton **Preset** (radio DAB)/**Recall** (télécommande) pour quitter le préréglage.

Utilisez les boutons **Browse-/Browse+** de la télécommande pour passer rapidement d'une station préréglée à l'autre.

AGRANDIR / RÉDUIRE LA TAILLE DE L'ICÔNE DE LA STATION DAB

Appuyez sur le bouton **Tune/Select** de la radio DAB pour agrandir / réduire la taille de l'image de la station. Sur la télécommande, appuyez sur le bouton **Select**.

AFFICHER LES INFOS

Appuyez sur le bouton **Info/Menu** pour basculer entre différentes informations à afficher sur l'écran. Sur la télécommande, appuyez sur le bouton **Info**.

Vous pouvez basculer entre les informations suivantes à afficher:

- | | |
|--------------------------------|--|
| 1. Informations sur la station | 4. Intensité du signal/erreur de signal. |
| 2. Type de programme | 5. Débit binaire et type d'audio |
| 3. Fréquence et canal | 6. Date |

MENU DAB

1. Appuyez longuement sur le bouton **Info/Menu** pour accéder au menu. Sur la télécommande, appuyez sur le bouton **Menu**.
2. Utilisez le bouton **Tune/Select** pour faire défiler les options. Sur la télécommande, utilisez les boutons **Tune-/Tune+**.
3. Appuyez sur le bouton **Tune/Select** pour confirmer l'option sélectionnée. Sur la télécommande, appuyez sur le bouton **Select**.

Remarque : Appuyez à nouveau sur le bouton **INFO/MENU** pour quitter le menu DAB. Sur la télécommande, appuyez à nouveau sur le bouton **Menu**.

Liste des stations	Liste de toutes les stations DAB+ enregistrées	
Rechercher	Recherchez et mémorisez toutes les stations DAB+.	
Réglage manuel	Syntonisation manuelle du signal DAB+.	<ol style="list-style-type: none">1. Utilisez le bouton Tune/Select pour syntoniser les stations. Sur la télécommande, appuyez sur Tune-/Tune+2. Appuyez sur Tune/Select pour confirmer. Sur la télécommande, appuyez sur le bouton Select.
Élagage non valide	Nettoyez la liste des stations DAB de toutes les stations non valides. Sélectionnez OUI pour confirmer la sélection et Non pour annuler. Appuyez sur Tune/Select pour confirmer. Sur la télécommande, appuyez sur le bouton Select .	
Système	Voir la section Configuration système pour plus d'informations.	

FM

Appuyez sur le bouton **Mode** de la radio DAB ou de la télécommande jusqu'à ce que l'écran affiche « FM ».
Pour une réception FM optimale, déployez l'antenne à l'arrière et positionnez-la pour une réception du signal optimale.

Le mode FM comprend 30 emplacements pré-réglés dans lesquels vous pouvez enregistrer vos stations FM préférées pour un accès rapide.

RECHERCHE MANUELLE

1. Régler la fréquence FM : tournez la molette **Tune/Select**. Sur la télécommande, appuyez sur **Tune-/Tune+**.

Rechercher la station suivante : maintenez le bouton **Tune+** de la télécommande enfoncé.

Rechercher la station précédente : maintenez le bouton **Tune-** de la télécommande enfoncé.

RECHERCHE AUTOMATIQUE

1. Recherche automatique : appuyez longuement sur le bouton **Tune/Select**. Sur la télécommande, appuyez longuement sur le bouton **Scan**.

2. La recherche est lancée et toutes les stations FM sont mémorisées dans le pré-réglage.

ÉCOUTER UNE STATION PRÉRÉGLÉE

1. Appuyez brièvement sur le bouton **Preset**. Sur la télécommande, appuyez sur le bouton **Recall**.

2. Tournez la molette **Tune/Select** pour sélectionner les stations. Sur la télécommande, appuyez sur les boutons **Tune-/Tune+**.

3. Appuyez sur le bouton **Tune/Select** pour lire la station sélectionnée. Sur la télécommande, appuyez sur le bouton **Select**.

Vous pourrez maintenant lire la station sélectionnée.

Remarque: Appuyez une seconde fois sur le bouton **Preset** (radio DAB)/**Recall** (télécommande) pour quitter le pré-réglage.
Utilisez les boutons **Browse -/Browse +** de la télécommande pour passer rapidement d'une station pré-réglée à l'autre.

ENREGISTRER MANUELLEMENT LA STATION DANS LE PRÉRÉGLAGE

La station peut être enregistrée manuellement dans le pré-réglage.

1. Appuyez longuement sur le bouton **Preset**. Sur la télécommande, appuyez longuement sur le bouton **Recall**.

2. Tournez la molette **Tune/Select** pour sélectionner le numéro sur lequel vous souhaitez mémoriser la station. Sur la télécommande, appuyez sur les boutons **Tune-/Tune+**.

3. Appuyez sur le bouton **Tune/Select** pour mémoriser la station. Sur la télécommande, appuyez sur le bouton **Select**.

AFFICHER LES INFOS

Appuyez sur le bouton **Info/Menu** pour basculer entre différentes informations à afficher sur l'écran. Sur la télécommande, appuyez sur le bouton **Info**.

Vous pouvez basculer entre les informations suivantes à afficher :

- | | |
|----------------------|----------------------------|
| 1. Texte radio | 3. Type de programme |
| 2. Nom de la station | 4. Fréquence de la station |
| 5. Date | |

MENU FM :

1. Appuyez longuement sur le bouton **Info/Menu** pour accéder au menu. Sur la télécommande, appuyez sur le bouton **Menu**.

2. Utilisez le bouton **Tune/Select** pour faire défiler les options. Sur la télécommande, utilisez les boutons **Tune-/Tune+**.

3. Appuyez sur le bouton **Tune/Select** pour confirmer l'option sélectionnée. Sur la télécommande, appuyez sur le bouton **Select**.

Remarque: Appuyez à nouveau sur le bouton **INFO/MENU** pour quitter le menu FM. Sur la télécommande, appuyez à nouveau sur le bouton **Menu**.

Paramètres de scan	Toutes les stations	Scannez et sauvegardez toutes les stations pour les présélectionner lors de la recherche de stations.
	Stations fortes	Enregistrez uniquement les stations avec des signaux puissants à préregler lors de la recherche de stations.
Système	Voir la section Paramètres système pour plus d'informations.	

BLUETOOTH

INSTRUCTIONS BLUETOOTH :

- Appuyez sur le bouton **Mode** de la radio DAB ou de la télécommande jusqu'à ce que l'écran affiche « Bluetooth ».
Si aucun périphérique Bluetooth n'est connecté à la radio DAB, le message « Couplage » apparaîtra à l'écran.
- Activez le Bluetooth sur votre périphérique Bluetooth.
- Recherchez le périphérique « ENV Retro C » sous la connexion Bluetooth disponible sur votre périphérique Bluetooth et sélectionnez-le.
- Votre connexion Bluetooth devrait maintenant indiquer « Connecté » sur votre appareil Bluetooth et l'écran affichera le texte « Connecté ».
- Le son de votre périphérique Bluetooth sera maintenant lu sur la radio DAB.

Remarque: n'oubliez pas d'augmenter le volume sur le périphérique Bluetooth lors de la lecture via Bluetooth.

Remarque: n'oubliez pas de désactiver la connexion Bluetooth avec le périphérique Bluetooth actuellement connecté avant de pouvoir connecter un nouveau périphérique Bluetooth à la radio DAB. La radio DAB ne peut être connectée qu'à un seul périphérique Bluetooth à la fois.

Contrôles Bluetooth :

Lecture/pause : appuyez sur le bouton **Tune/Select**. Sur la télécommande, appuyez sur le bouton **Select**.
Piste précédente : tournez la molette **Tune/Select** dans le sens anti-horaire. Sur la télécommande, appuyez sur le bouton **Tune -**.
Piste suivante : tournez la molette **Tune/Select** dans le sens horaire. Sur la télécommande, appuyez sur le bouton **Tune +**.

Remarque: Les contrôles des boutons ne sont pas pris en charge sur toutes les applications et en mode navigateur.

USB

INSTRUCTIONS:

- Appuyez sur le bouton **Mode** de la radio DAB ou de la télécommande jusqu'à ce que l'écran affiche « USB ».
- Insérez une clé USB avec des fichiers de musique.
- Les fichiers musicaux du lecteur flash commenceront automatiquement à se lire.

Remarque: la radio DAB ne prend en charge que les fichiers son MP3.

Remarque: la prise en charge de la clé USB est de 128 Go.

CONTRÔLES USB :

Pause / lecture: appuyez sur le bouton **Tune/Select**. Sur la télécommande, appuyez sur le bouton **Select**.
Piste précédente : tournez la molette **Tune/Select** dans le sens anti-horaire. Sur la télécommande, appuyez sur le bouton **Tune -**.
Piste suivante: tournez la molette **Tune/Select**. Sur la télécommande, appuyez sur le bouton **Tune +**.
Touches **[0-9]**: Utilisez les touches numériques pour sélectionner la piste numérique.

Remarque: Pour sélectionner une piste de numéro à 2 chiffres, appuyez rapidement sur deux touches

AUX

INSTRUCTIONS AUX

1. Appuyez sur le bouton **Mode** de la radio DAB ou de la télécommande jusqu'à ce que « Aux » apparaisse à l'écran.
2. Connectez un câble de 3,5 mm (non fourni) au port AUX IN situé à l'arrière de la radio DAB et à un(e) téléphone / tablette / autre périphérique de lecture audio.
3. Utilisez les commandes natives sur le périphérique connecté aux Aux pour lire de la musique.
4. **Remarque:** N'oubliez pas d'augmenter le volume sur votre appareil de lecture audio lorsque vous utilisez le mode AUX.

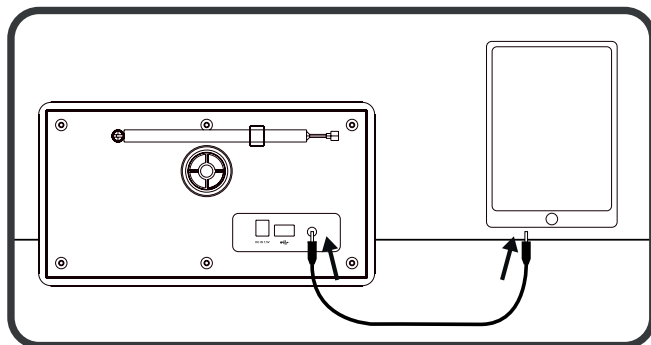

LES PARAMÈTRES DU SYSTÈME

Les paramètres système peuvent être entrés dans n'importe quel mode de la radio DAB.

Entrez les paramètres du système:

1. Appuyez longuement sur le bouton **Info/Menu** pour accéder au menu. Sur la télécommande, appuyez sur le bouton **Menu**.
2. Utilisez le bouton **Tune/Select** pour faire défiler les options. Sur la télécommande, appuyez sur les boutons **Tune -/ Tune +**.
3. Appuyez sur le bouton **Tune/Select** pour confirmer l'option sélectionnée. Sur la télécommande, appuyez sur le bouton **Select**.

Remarque : Appuyez à nouveau sur le bouton **INFO/MENU** pour quitter le menu système. Sur la télécommande, appuyez à nouveau sur le bouton **Menu**.

Système	Rétroéclairage	Délai (10, 20, 30, 45, 60, 90, 120, 180 ou ACTIVE)	Minuterie en secondes pour le passage de l'éclairage de l'écran en mode économie d'énergie en l'absence d'intervention de l'utilisateur. Réglez sur ON pour désactiver le mode d'économie d'énergie.
		Niveau de luminosité (Faible, moyen, élevé)	Définit le niveau de luminosité de l'écran lorsqu'il est allumé.
	Heure/Date	Réglage de l'heure et de la date. Voir la section Heure/Date pour les instructions de configuration.	
	Alarmes (Alarme 1, Alarme 2)	Réglez l'alarme. Voir la section Réglages de l'alarme pour les instructions de configuration.	
	Sommeil (Désactivé, 15, 30, 45, 60, 75, 90, 105 ou 120)	Réglez la radio DAB pour qu'elle passe en mode veille après le nombre de minutes sélectionnées.	
	Langue	Sélection de la langue	
	Réinitialisation d'usine	Réinitialisation du système DAB aux paramètres par défaut	
	Version du système	Affichage de la version actuelle du logiciel	

RÉGLAGE DE L'ALARME

Lors du réglage de l'alarme, tournez la molette **Tune/Select** de la radio DAB pour modifier les paramètres et appuyez sur ce même bouton pour confirmer la sélection. Sur la télécommande, appuyez sur les boutons **Tune -/ Tune +** pour modifier les paramètres et appuyez sur le bouton **Select** pour confirmer la sélection.

Pour activer l'alarme sur la radio DAB, appuyez longuement sur le bouton **Info/Menu**, sélectionnez **Système** -> **Alarme** et sélectionnez **Alarme 1** ou **Alarme 2**.

Sur la télécommande, appuyez sur le bouton **Alarm 1** ou **Alarm 2**.

Alarme : activez/désactivez l'alarme (ON/OFF).

Heure : Réglez les heures de l'alarme. Confirmez pour continuer. Réglez les minutes d'alarme. Confirmez pour continuer.

Source : Réglez le mode de source d'alarme (Buzzer / DAB / FM).

Répétition : règle le mode de cycle (une fois/quotidiennement/week-ends/jours de la semaine).

Volume: réglez le volume de l'alarme.

Mise en mémoire des réglages de l'alarme : appuyez sur le bouton **Info/Menu** de la radio DAB. Sur la télécommande, appuyez sur **Menu** ou sur l'un des boutons d'alarme.

Snooze

Lorsque l'alarme sonne, appuyez sur le bouton **Tune/Select** ou le bouton **Mode** pour retarder l'alarme de 5 minutes. Sur la télécommande, appuyez sur le bouton **Select**.

Pour annuler l'alarme ou la répétition, appuyez sur le bouton **Power** de la radio DAB ou de la télécommande.

MODE VEILLE

Vous pouvez programmer le système DAB pour qu'il passe en mode veille après 15, 30, 45, 60, 75, 90, 105 ou 120 minutes. Sélectionnez Veille désactivée pour désactiver la fonction veille.

À l'aide de la télécommande, appuyez sur le bouton **Sleep** et utilisez les boutons **Tune-/Tune+** pour régler l'heure de veille.

Pour l'utilisation de la radio DAB, voir la section Paramètres.

Heure/Date

L'horloge et la date se synchroniseront automatiquement chaque fois que le système sera réglé sur le mode DAB ou FM.

Vous pouvez également régler manuellement l'heure et la date.

À l'aide de la télécommande, appuyez sur le bouton **CLK Set**. Utilisez les boutons **Tune-/Tune+** pour changer l'heure/la date et appuyez sur le bouton **Select** pour confirmer la sélection.

Voir la section Système pour régler l'horloge à l'aide des commandes de la radio DAB.

RÉTRO-ÉCLAIRAGE

Vous pouvez modifier le niveau de rétroéclairage de la radio DAB à l'aide du bouton **Dimmer**. Pour le configurer à l'aide des boutons radio DAB, voir la section Système.

NETTOYAGE ET ENTRETIEN

Avant le nettoyage, retirez l'adaptateur secteur de la prise secteur.

N'utilisez jamais de solvant de nettoyage puissant, de brosse ou d'objet pointu. Ils peuvent endommager la surface du produit.

Ne jamais immerger le produit dans l'eau.

Nettoyez le produit avec un chiffon humide. Assurez-vous de laisser sécher toutes les pièces avant d'utiliser le produit.

RANGEMENT

Conservez le produit à l'abri de la lumière directe du soleil et dans un endroit sec.

CARACTÉRISTIQUES

Numéro de modèle : ENV-1705

Tension d'entrée : 7,5V 1,2A

Portée Bluetooth V5.0 jusqu'à 10 mètres

Fréquence Bluetooth : 2402MHz-2480MHz

PUISSANCE PIRE (MAX.): 4Dbm

Radio FM avec 30 stations pré-réglées

Radio DAB avec 30 stations pré-réglées

Prise en charge USB jusqu'à 128 Go

Prise jack 3,5 mm AUX

Prise casque 3,5 mm

Sortie haut-parleur: 5W

Écran couleur 2.4 ''

Antenne tige

OSD multilingue

Alimenté par une prise secteur

Dimension: 22 x 11,3 x 12,7 cm

TÉLÉCOMMANDE

Piles : 2 piles AAA 1,5V (non incluses)

ADAPTATEUR SECTEUR

Fabricant :

Shenzhen CHANZEHO Technology Co., Limited.

CHANZEHO Technology Park, 114-1 Longxing North Road, Longtian Community, Longtian Street, District de Pingshan, Shenzhen, Guangdong, Chine.

Modèle : CZH015075120EUWH

Entrée : 100-240 V~50/60 Hz 0,5 A max

Sortie : 7,5V1,2A, 9,0W

Efficacité active moyenne : 82,6 %

Consommation électrique à vide : 0,09 W

Les informations suivantes peuvent être trouvées sur le site Web suivant : www.teknhall.nl

FAQ

PAS DE RÉCEPTION DAB

- VEUILLEZ EFFECTUER UNE RÉINITIALISATION D'USINE (VOIR LA SECTION SYSTÈME) ET ÉTENDRE L'ANTENNE.
- RAPPROCHEZ VOTRE RADIO DAB DE LA FENÊTRE.

LA RÉCEPTION RADIO EST MAUVAISE

- Vérifiez que l'antenne est déployée pour une réception optimale.
- Vérifiez que vous n'avez pas d'autres équipements électroniques trop près de votre radio, provoquant des interférences.

PAS DE SON

- Réglez le volume à l'aide de la molette **Tune/Select**.
- Vérifiez que l'alimentation est connectée à la radio.

 Déclaration de conformité : (Se reporter au document fourni). Les appareils portant ce symbole sont conformes à l'ensemble de la réglementation communautaire applicable de l'Espace économique européen.

DISPOSITION



Les équipements électriques et électroniques (EEE) contiennent des matériaux, des pièces et des substances pouvant être dangereux pour l'environnement et pour la santé humaine si les déchets d'équipements électriques et électroniques (DEEE) ne sont pas éliminés correctement.



Les équipements électriques et électroniques portant le logo WEEE (illustré à gauche) ne doivent pas être jetés avec vos déchets ménagers. Contactez le service d'élimination des déchets de votre autorité locale, qui sera en mesure de vous fournir des détails sur les options de recyclage disponibles dans votre région.



Ce symbole sur la batterie ou sur l'emballage indique que la pile fournie avec ce produit ne doit pas être traitée comme un déchet ménager. Le recyclage des matériaux aidera à conserver les ressources naturelles. Contactez votre service d'élimination des déchets des autorités locales, car ils seront en mesure de vous fournir des détails sur les options de recyclage disponibles dans votre région.



Triier avec les déchets de papier



Importé par:
Accession ApS, Pioner Alle 16D, 9200 Aalborg SV, Dänemark.

Date d'émission: 2023/08

Version: ENV-1705

ENVIVO



RETRO DAB+/FM RADIO

GEBUIKERSHANDLEIDING

ENV-1705



INHOUDSOPGAVE

WELKOM.....	36
ALGEMEEN	36
VERKLARING VAN DE SYMBOLEN	36
VEILIGHEID.....	36
ALGEMENE INFORMATIE EN VEILIGHEIDSinSTRUCTIES.....	36
WAARSCHUWING	36
INHOUD VAN DE VERPAKKING.....	37
PRODUCTOVERZICHT	38
DAB SYSTEEM.....	38
AFSTANDBEDIENING.....	38
AAN DE SLAG.....	39
UITPAKKEN.....	39
AAN/UIT.....	39
AFSTANDBEDIENING.....	39
OVERZICHT	40
DAB MODUS.....	40
AUTOMATISCH ZOEKEN	40
ZENDERS KIEZEN	40
ZENDER OPSLAAN IN VOORKEUZELIJST.....	40
SELECTEER EEN ZENDER VAN DE VOORKEUZELIJST	40
GROOTE DAB-ZENDERPICTOGRAM VERGROTEN/VERKLEINEN	41
INFORMATIE WEERGEVEN	41
DAB MENU	41
FM	41
HANDMATIG ZOEKEN.....	41
AUTOMATISCH ZOEKEN	42
ZENDERS UIT DE VOORKEUZELIJST AFSPLEN.....	42
INFORMATIE WEERGEVEN	42
FM MENU.....	42
BLUETOOTH.....	43
BLUETOOTH INSTRUCTIES.....	43
BLUETOOTH BEDIENING	43
USB	43
INSTRUCTIES.....	43
USB BEDIENING	43
AUX	43
AUX INSTRUCTIES	43
SYSTEEMINSTELLINGEN.....	44
ENTER SYSTEM SETTINGS	44
HET ALARM INSTELLEN	45
SLUIMER.....	45
SLAAPFUNCTIE	45
TIJD/DATUM	45
SCHERMVERLICHTING	45
REINIGING EN ONDERHOUD	45
OPSLAG.....	46
SPECIFICATIES.....	46
AFSTANDBEDIENING	46
NETADAPTER.....	46
VEEL GESTELDE VRAGEN.....	46
VERWIJDERING	47

WELKOM

U hebt een uitstekende keuze gemaakt met de aankoop van dit kwaliteitsproduct van het merk EnVivo.

Op die manier hebt u nu de zekerheid en de gemoedsrust die u krijgt als u een product aankoopt dat is vervaardigd volgens de hoogste normen inzake prestaties en veiligheid, ondersteund door de hoge kwaliteitsnormen van EnVivo.

Wij willen dat u volledig tevreden bent met uw aankoop. Daarom wordt dit EnVivo-product ondersteund door een uitgebreide fabrieksgarantie van 3 jaar en een uitstekende dienst na verkoop via onze speciale hulplijn.

Wij hopen dat u nog vele jaren plezier zult hebben van uw aankoop.

Indien u technische ondersteuning nodig heeft of in het onwaarschijnlijke geval dat de door u gemaakte aankoop defect is, gelieve onze hulplijn te bellen voor onmiddellijke hulp. Defecte producten die binnen de garantieperiode van 3 jaar worden gereclameerd, worden gratis gerepareerd of vervangen, op voorwaarde dat u over een voldoende bewijs van aankoop beschikt (bewaar uw kassabon goed!). Dit doet geen afbreuk aan uw wettelijke rechten. Houd er echter rekening mee dat de garantie vervalt als blijkt dat het product opzettelijk is beschadigd, misbruikt of gedemonteerd.

ALGEMEEN

AANDACHTIG LEZEN VOOR GEBRUIK.

VERKLARING VAN DE SYMBOLEN

 Producten met dit symbool gebruiken gelijkstroom.

 Dit apparaat is dubbel geïsoleerd.

 Alleen voor gebruik binnenshuis.

 Het midden (punt) van de stekker van de uitvoer is positief (+) en de schacht is negatief (-).

 Volg deze instructies voor een veilig en correct gebruik. Bewaar deze gebruikshandleiding om later te kunnen raadplegen.

VEILIGHEID

Lees en volg de veiligheidsinstructies.

ALGEMENE INFORMATIE EN VEILIGHEIDSINSTRUCTIES

Om schade aan uw apparaat te voorkomen, raden wij u aan om alle veiligheidsinformatie en bedieningsinstructies te lezen voordat u deze DAB-radio gebruikt.

1. Laat dit apparaat niet vallen, demonteer, open, druk het niet plat, buig het niet, vervorm het niet, doorboor het niet, versnipper het niet, gebruik het niet in de magnetron, verbrand het niet, verf het niet en steek er geen vreemde voorwerpen in.
2. Stel de DAB-radio niet bloot aan vocht en dampel deze niet onder in vloeistof. Houd het apparaat te allen tijde droog.
3. Houd het apparaat altijd buiten het bereik van baby's en kinderen, om eventuele gevaarlijke situaties te voorkomen.

WAARSCHUWING

1. Gebruik of bewaar het apparaat niet bij hoge temperaturen of op gevaarlijke locaties.
2. Stel het apparaat niet bloot aan regen.
3. Demonteer, repareer of wijzig het apparaat niet.

4. Dit apparaat kan worden gebruikt door kinderen van 8 jaar en ouder en door personen met verminderd fysiek, sensorisch of mentaal vermogen of met gebrek aan ervaring en kennis, mits ze onder toezicht staan of instructies hebben gekregen over het veilige gebruik van het product en ze de gevaren begrijpen. Laat kinderen niet met het product spelen. Reiniging en onderhoud (inclusief het vervangen van batterijen) mogen niet door kinderen worden uitgevoerd.
5. De radio kan alleen worden gebruikt met de meegeleverde adapter.

INHOUD VAN DE VERPAKKING

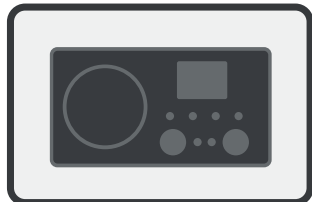

DAB RADIO



AFSTANDSBEDIENING

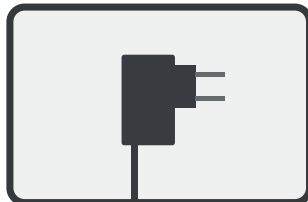

NETADAPTER

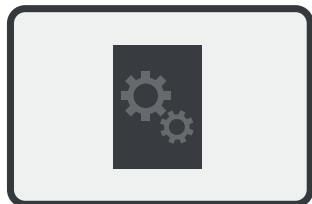

HANDLEIDING

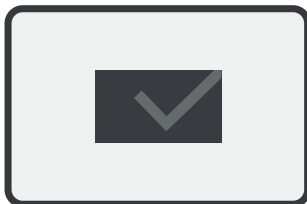

GARANTIEKAART

PRODUCTOVERZICHT

DAB SYSTEEM

1. Aan/uit
2. Modus
3. Informatie/menu
4. Afstandsbedieningssensor
5. Afstemmen/selecteren
6. Volume-
7. Hoofdtelefoonuitgang
8. Voorkeurstations
9. Volume+
10. Cijfertoetsen
11. 2.4" display
12. Luidspreker
13. DC-voedingsingang
14. USB-poort
15. AUX-ingang

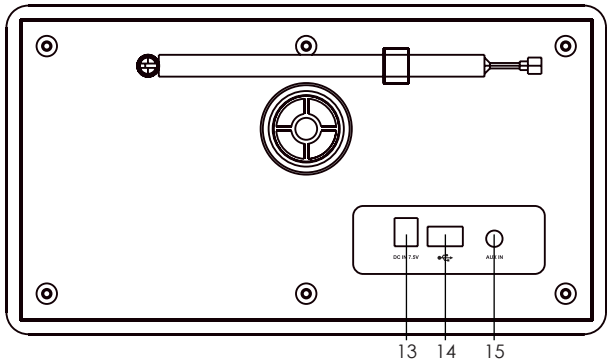
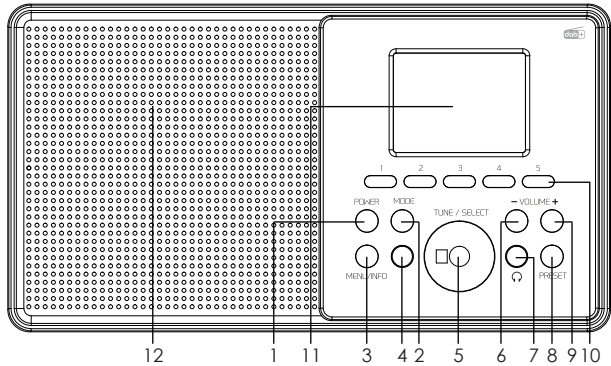

AFSTANDSBEDIENING

1. Aan/uit
2. Dempen
3. Cijferknoppen
4. Menu
5. Modus
6. Afstemmen -
7. Afstemmen +
8. Bladeren +
9. Bladeren -
10. Kiezen
11. Terughalen
12. Volume +
13. Informatie (DAB/FM)
14. Volume -
15. Scannen (DAB/FM)
16. Dimmer
17. Alarm 1
18. Slaap (UIT/15/30/45/60/90 minuten)
19. Klok instellen
20. Alarm 2

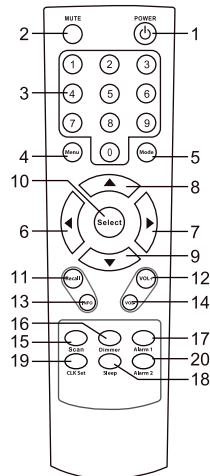

AAN DE SLAG

UITPAKKEN

Open de doos en verwijder de verpakking van het product en de accessoires. Controleer de radio en kabels op schade. Neem contact op met de klantenservice als u schade constateert. Het telefoonnummer en e-mailadres zijn vermeld in deze handleiding.

AAN/UIT

Steek de voedingskabel in de achterzijde van de DAB radio en de voedingsadapter in het stopcontact.

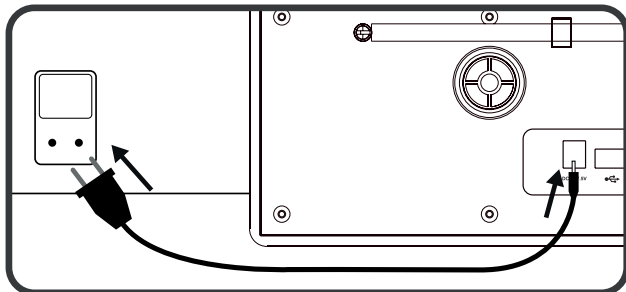

Schuif de antenne uit voor een optimale ontvangst.

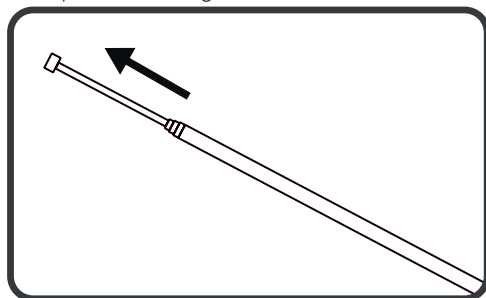

AFSTANDSBEDIENING

Werkt op 2 AAA-batterijen (niet meegeleverd).

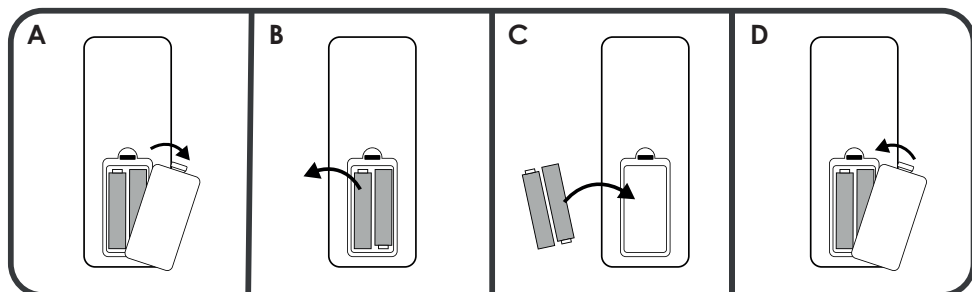

- Verwijder het deksel van het batterijcompartiment.
- Verwijder eventueel aanwezige oude batterijen.
- Plaats nieuwe batterijen. Let op de polariteit (+ en -).
- Sluit het compartiment.

WAARSCHUWING: Houd batterijen buiten het bereik van peuters en kleine kinderen vanwege het risico van inslikken, wat kan leiden tot mogelijk fatale interne schade of verstikking. Als de batterij lekt, de huid grondig wassen met zeep. In geval van oogcontact, onmiddellijk medische hulp INROEPEN.

WAARSCHUWING: Let op de polariteit (+ en -). Gebruik nooit nieuwe en gebruikte batterijen samen en combineer nooit verschillende merken batterijen. Als het elektrische product langere tijd niet wordt gebruikt, haal dan de batterijen uit het product. De batterijen niet kortsluiten, demonteren, opladen of blootstellen aan open vuur. Laad geen niet-oplaadbare batterijen op.

OVERZICHT

Systeem AAN/UIT: Druk lang op de **POWER**-toets op de DAB-radio.

Standby-mode AAN/UIT: Druk kort op de **POWER**-toets op de DAB-radio of afstandsbediening.

De modus kiezen: Druk op de **MODE**-toets op de DAB radio of op de afstandsbediening. De gekozen modus wordt op het scherm weergegeven.

Beschikbare modes om te selecteren: DAB/FM/Bluetooth/USB/AUX

Het volume regelen: of Druk op de toets **VOL+/VOL-** op de afstandsbediening om het geluidsvolume te verhogen of verlagen. Het volumebereik is: 0 (min.) - 20 (max.).

DAB MODUS

Druk op de **MODE**-toets op het DAB-systeem of op de afstandsbediening totdat het scherm "DAB" weergeeft.

Voor een optimale DAB-ontvangst dient u de antenne aan de achterkant uit te schuiven en te positioneren voor een optimale signaalontvangst.

De DAB-modus omvat 30 voorkeuzezenders waar u uw favoriete DAB+-zenders kunt opslaan voor snelle toegang.

Opmerking: De eerste keer dat u de radio in de DAB-modus start zoekt het automatisch naar DAB+-zenders.

AUTOMATISCH ZOEKEN

1. Op de DAB-radio, houd de **Menu**-toets lang ingedrukt -> Selecteer scannen -> Druk op de Select-knop. Voor de afstandsbediening, houd de **Scan**-toets ingedrukt.
2. Het scannen wordt gestart en alle DAB-zenders worden opgeslagen.

ZENDERS KIEZEN

1. Op de DAB-radio, draai aan de **Tune/Select**-nop om door de zenders te bladeren. Druk op de **Tune/Select**-knop om te bevestigen.

Druk op de afstandsbediening op de **Tune-/Tune+**-knop om door de zenders te bladeren. Druk op de **Select**-knop om te bevestigen.

ZENDER OPSLAAN IN VOORKEUZELIJST

1. Kies een DAB-zender.
2. Op de DAB-radio, houd de **Preset**-toets lang ingedrukt. Voor de afstandsbediening, houd de **Recall**-toets ingedrukt.
3. Gebruik de **Tune/Select**-knop op de DAB-radio om het voorkeuzenummer te selecteren waar u de zender onder op wilt slaan. Voor de afstandsbediening, druk op de **Tune-/Tune+**-toets.
4. Druk op de **Tune/Select**-knop om de DAB-zender in de voorinstelling op te slaan. Voor de afstandsbediening, druk op **Select**-toets.

Opmerking: druk een tweede keer op **PRESET** (DAB-radio)/**Recall** (afstandsbediening) om het opslaan van de voorkeuze te verlaten.

SELECTEER EEN ZENDER VAN DE VOORKEUZELIJST

1. Druk kort op de **Preset**-toets om de voorkeuzelijst te openen. Voor de afstandsbediening, druk op **Recall**-toets.
2. Draai aan de **Tune/Select**-knop om de zender te selecteren. Voor de afstandsbediening, druk op de **Tune-/Tune+**-toets.
3. Druk op de **Tune/Select**-knop om de gekozen zender af te spelen. Voor de afstandsbediening, druk op **Select**-toets.

Opmerking: druk een tweede keer op PRESET(DAB radio)/Recall(afstandsbediening) om het voorkeuze menu te verlaten.

Druk op de **Browse-/Browse+**-toets op de afstandsbediening om snel tussen voorkeuzezenders te wisselen.

GROOTTE DAB-ZENDERPICTOGRAM VERGROTEN/VERKLEINEN

Druk op de **Tune/Select**-knop op de DAB-radio om het zenderpictogram te vergroten/verkleinen. Voor de afstandsbediening, druk op **Select**-toets.

INFORMATIE WEERGEVEN

Druk op de **Info/Menu**-toets om te wisselen tussen de verschillende informatie die op het scherm wordt weergegeven. Op de afstandsbediening, druk op de **Info**-toets.

U kunt wisselen tussen de volgende informatie om weer te geven:

1. Stationsinformatie
2. Programmatype
3. Frequentie en kanaal
4. Signaalsterkte/signaalfout.
5. Bitsnelheid en audiotype
6. Datum

DAB MENU

1. Houdt de **Info/Menu**-toets ingedrukt om naar het menu te gaan. Voor de afstandsbediening, druk op de **Menu**-toets.
2. Druk op de **Tune/Select**-knop om door de opties te bladeren. Voor de afstandsbediening, druk op de **Tune-/Tune+**-toets.
3. Druk op de **Tune/Select**-knop om de gekozen optie te bevestigen. Voor de afstandsbediening, druk op **Select**-toets.

Opmerking: Druk nogmaals op de **INFO/MENU**-toets om het DAB menu te verlaten. Voor de afstandsbediening, druk nogmaals op de **Menu**-toets.

Zenderlijst	Lijst van alle opgeslagen DAB+-zenders	
Scannen	Alle DAB+-stations scannen en opslaan.	
Handmatig afstemmen	DAB+-signaal handmatig afstemmen.	<ol style="list-style-type: none">1. Druk op de Tune/Select-knop om af te stemmen. Voor de afstandsbediening, druk op de Tune-/Tune+-toets.2. Druk op de Tune/Select-knop om te bevestigen. Voor de afstandsbediening, druk op de Select-toets.
Ongeldige zenders opruimen	Verwijder alle ongeldige zenders uit de DAB-zenderlijst. Kies JA om de keuze te bevestigen. NEE om te annuleren. Druk op de Tune/Select -knop om te bevestigen. Voor de afstandsbediening, druk op de Select -toets.	
Systeem	Zie het onderdeel Systeeminstellingen voor meer informatie.	

FM

Druk op de **Mode**-toets op de DAB radio of op de afstandsbediening totdat het scherm "FM" aangeeft.

Voor optimaal DAB bereik, schuif de antenne aan de achterzijde uit en positioneer deze voor optimale signaalontvangst.

De FM modus heeft 30 voorkeuze plaatsen waar u uw favoriete FM stations kunt opslaan voor snelle toegang.

HANDMATIG ZOEKEN

1. FM-frequentie aanpassen: Draai aan de **Tune/Select**-knop. Voor de afstandsbediening, druk op de **Tune-/Tune+**-toets.

De volgende zender zoeken: Houd de **Tune+**-toets op de afstandsbediening ingedrukt.

Vorige zender zoeken: houd de **Tune-** toets op de afstandsbediening ingedrukt.

AUTOMATISCH ZOEKEN

1. Automatisch zoeken: Houd **Tune/Select**-knop ingedrukt. Voor de afstandsbediening, houd de Scan-toets ingedrukt
2. De scan zal starten en alle FM-stations worden opgeslagen als voorkeurstations.

VOORAF INGESTELDE ZENDER AFSPLEN

1. Druk kort op de Preset-toets. Voor de afstandsbediening, druk op de Recall-toets.
2. Druk op de Tune/Select-knop om een zender te kiezen. Voor de afstandsbediening, druk op de Tune-/Tune+-toets.
3. Druk op de Tune/Select-knop om de gekozen zender af te spelen. Voor de afstandsbediening, druk op de Select-toets.

De gekozen zender zal nu afspelen.

Opmerking Druk een tweede keer op de knop **Preset** (DAB-radio)/Recall (afstandsbediening) om voorkeuze af te sluiten.

Druk op de **Browse-/Browse+**-toets op de afstandsbediening om snel tussen voorkeuzezenders te wisselen.

HANDMATIG EEN ZENDER OPSLAAN IN DE VOORKEUZELIJST

U kunt handmatig een zender opslaan in de voorkeuzelijst.

1. Houdt de **Preset**-toets ingedrukt. Voor de afstandsbediening, houd de **Recall**-toets ingedrukt.
2. Draai de **Tune/Select**-knop om het nummer te kiezen waar u de zender wilt opslaan. Voor de afstandsbediening, druk op de **Tune-/Tune+**-toets.
3. Druk op de **Tune/Select**-knop om de zender op te slaan. Voor de afstandsbediening, druk op de **Select**-toets.

INFORMATIE WEERGEVEN

Druk op de **Info/Menu**-toets om te wisselen tussen de verschillende informatie die op het scherm wordt weergegeven. Voor de afstandsbediening, druk op de **Info**-toets.

U kunt wisselen tussen de volgende informatie om weer te geven:

- | | | |
|---------------|---------------------|----------|
| 1. Radiotekst | 3. Programmatype | 5. Datum |
| 2. Zendernaam | 4. Zenderfrequentie | |

FM MENU

1. Houd de **Info/Menu**-toets ingedrukt om naar het menu te gaan. Voor de afstandsbediening, druk op **Menu**-toets.
2. Druk op de **Tune/Select**-knop om door de opties te bladeren. Voor de afstandsbediening, druk op de **Tune-/Tune+**-toets.
3. Druk op de **Tune/Select**-knop om de gekozen optie te bevestigen. Voor de afstandsbediening, druk op **Select**-toets.

Opmerking: Druk nogmaals op de toets **INFO/MENU** om het FM-menu af te sluiten. Voor de afstandsbediening, druk nogmaals op de **Menu**-toets.

FM-zenderlijst	Lijst van alle opgeslagen FM-zenders	
Scaninstellingen	Alle zenders	Alle zenders zoeken en opslaan als voorkeuze bij het zoeken naar zenders.
	Sterke zenders	Aleen zenders met een sterk signaal opslaan als voorkeuze bij het zoeken naar zenders.
Geluidsinstellingen	Mono forceren	Speel het geluid altijd af in mono (1 kanaal)
	Stereo toegestaan	Sta afspelen in stereo toe wanneer dit ondersteund wordt (2 of meer kanalen).
Systeem	Zie het onderdeel Systeeminstellingen voor meer informatie.	

BLUETOOTH

BLUETOOTH INSTRUCTIES

1. Druk op de **Mode**-toets op de DAB-radio of op de afstandsbediening totdat het scherm "Bluetooth" toont. Als er geen Bluetooth apparaat is aansloten op de DAB radio, wordt "Koppelen" op het scherm weergegeven.
2. Schakel Bluetooth in op uw bluetooth-apparaat.
3. Zoek naar "ENV Retro C" tussen de beschikbare Bluetooth-verbindingen op uw Bluetooth-apparaat en kies deze naam.
4. Uw Bluetooth-verbinding zou nu "Verbonden" moeten zeggen op uw Bluetooth-apparaat en op het scherm wordt de tekst "Connected" weergegeven.
5. Het geluid van uw Bluetooth-apparaat zal nu worden afgespeeld op de DAB-radio.

Opmerking: Vergeet niet het volume op het Bluetooth-apparaat harder te zetten als u via Bluetooth afspeelt.

Opmerking: Zorg dat u de Bluetooth-verbinding met een reeds verbonden apparaat verbreekt voordat u een nieuw Bluetooth-apparaat kunt verbinden met de DAB-radio. De DAB-radio kan met slechts één Bluetooth-apparaat gelijktijdig verbonden zijn.

BLUETOOTH-BESTURING:

Afspelen/pauzeren: Druk op de **Tune/Select**-knop. Voor de afstandsbediening, druk op de **Select**-toets.

Vorige track: Draai de **Tune/Select**-knop linksom. Voor de afstandsbediening, druk op de **Tune**-toets.

Volgende track: Draai de **Tune/Select**-knop rechtsom. Voor de afstandsbediening, druk op de **Tune+**-toets.

Opmerking: De knopbesturing wordt niet ondersteund op alle apps en in de browsermodus.

USB

INSTRUCTIES

1. Druk op de **Mode**-toets op de DAB radio of op de afstandsbediening totdat het scherm "USB" weergeeft.
2. Plaats een USB-stick met muziekbestanden.
3. De muziekbestanden op de USB-stick worden automatisch afgespeeld.

Opmerking: De DAB-radio ondersteunt alleen MP3 geluidsbestanden.

Opmerking: De DAB-radio ondersteunt USB sticks tot 128GB.

USB BEDIENING

Afspelen/pauzeren: Druk op de **Tune/Select**-knop. Voor de afstandsbediening, druk op de **Select**-toets.

Vorige track: Draai de **Tune/Select**-knop linksom. Voor de afstandsbediening, druk op de **Tune**-toets.

Volgende track: Draai aan de **Tune/Select**-knop. Voor de afstandsbediening, druk op de **Tune+**-toets.

[0-9] knoppen: Gebruik de numerieke knoppen om een nummer te selecteren.

Opmerking: om een track met 2 cijfers te kiezen drukt u twee cijferknoppen snel na elkaar in.

AUX

AUX INSTRUCTIES

1. Druk op de **Mode**-toets op de DAB radio of op de afstandsbediening totdat "Aux" wordt weergegeven op het scherm.
2. Sluit een 3.5mm kabel (niet bijgesloten) aan op de AUX IN poort aan de achterzijde van de DAB radio en op een telefoon/tablet/ander geluidsapparaat.

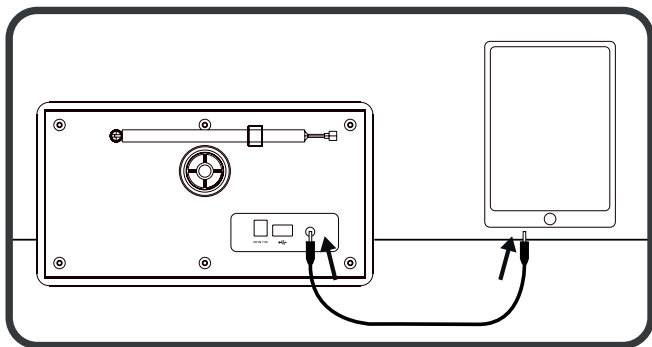

3. Gebruik de bediening van het apparaat verbonden met de Aux poort om muziek af te spelen.
4. **Opmerking:** vergeet niet om het volume te verhogen op uw afspeelapparaat bij het gebruik van de AUX-modus.

SYSTEEMINSTELLINGEN

De systeeminstellingen kunnen worden bereikt vanuit elke modus van de DAB-radio.

ENTER SYSTEM SETTINGS

1. Houdt de **Info/Menu**-toets ingedrukt om naar het menu te gaan. Voor de afstandsbediening, druk op **Menu**-toets.
2. Druk op de **Tune/Select**-knop om door de opties te bladeren. Voor de afstandsbediening, druk op de **Tune-/Tune+**-toets.
3. Druk op de **Tune/Select**-knop om de gekozen optie te bevestigen. Voor de afstandsbediening, druk op **Select**-toets.

Opmerking: Druk nogmaals op de knop **INFO/MENU** om het systeemmenu af te sluiten. Voor de afstandsbediening, druk nogmaals op de **Menu**-toets.

Systeem	Achtergrondverlichting	Time-out (10, 20, 30, 45, 60, 90, 120, 180 of ON)	Timer in seconden voor wanneer de schermverlichting in de energiebesparingsmodus gaat nadat de gebruiker geen invoer heeft gegeven. Zet op ON om de energiebesparingsmodus uit te schakelen.
		Niveau ingeschakeld (Laag, gemiddeld, hoog)	Stel de helderheid van het scherm in bij inschakeling.
	Tijd/datum	Tijd-/datuminstelling. Zie paragraaf Tijd/datum voor instellingsinstructies.	
	Alarmen (Alarm 1, Alarm 2)	Stel het alarm in. Zie paragraaf Instellingen voor instellingsinstructies.	
	Slaapstand (uit, 15, 30, 45, 60, 75, 90, 105 of 120)	Stel in dat de DAB-radio in slaapmodus gaat na het geselecteerde aantal minuten.	
	Taal	Kies de taal.	
	Fabrieksinstellingen herstellen	Het DAB-systeem resetten naar de standaard instellingen	
	Systeemversie	Geef de huidige softwareversie weer.	

HET ALARM INSTELLEN

Wanneer u het alarm instelt, gebruikt u de **Tune/Select**-knop op de DAB radio om de instellingen te veranderen en drukt u op de **Tune/Select**-knop om de selectie te bevestigen. Voor de afstandsbediening, druk op de

Tune-/Tune+-toets om de instellingen te wijzigen en druk op de **Select**-toets om de keuze te bevestigen.

Om het alarm op de DAB-radio te openen, houdt u de **Info/Menu**-toets lang ingedrukt, selecteert u Systeem > Alarm en kiest u Alarm 1 Of Alarm 2.

Voor de afstandsbediening, druk op de **Alarm1**-toets of **Alarm2**-toets.

Alarm: Het alarm inschakelen/uitschakelen (AAN/UIT).

Tijd: Stel het uur van het alarm in. Bevestig om door te gaan. Stel de minuten van het alarm in. Bevestig om door te gaan.

Bron: Stel de alarmbron in (Buzzer/DAB/FM).

Herhalen: De Cyclusmodus instellen (eenmalig/dagelijks/weekends/weekdagen).

Volume: Stel het alarmvolume in.

Alarminstellingen opslaan: Druk op de toets **INFO/MENU** op de DAB-radio. Voor de afstandsbediening, druk op **Menu** of op een van de Alarmknoppen.

SLUIMER

Wanneer het alarm afgaat, druk op de **Tune/Select**-knop of op de **Mode**-toets om het alarm 5 minuten uit te stellen. Voor de afstandsbediening, druk op **Select**-toets.

Om het alarm of de sluimerfunctie uit te schakelen, drukt u op de **Power**-toets op de DAB-radio of op de afstandsbediening.

SLAAPFUNCTIE

U kunt het DAB-systeem programmeren om in slaapstand te gaan na 15, 30, 45, 60, 75, 90, 105 of 120 minuten. Selecteer Sleep of om de slaapfunctie uit te schakelen.

Voor de afstandsbediening, druk op **Sleep**-toets en druk op de **Tune-/Tune+**-toets om de slaaptijd in te stellen.

Voor instellen op de DAB radio, zie het onderdeel Systeeminstellingen.

TIJD/DATUM Klok

De klok en datum worden automatisch gesynchroniseerd telkens als het systeem wordt ingesteld op DAB- of FM-modus.

U kunt de tijd en datum ook handmatig instellen.

Voor de afstandsbediening, druk op de **CLK Set**-toets. Druk op de **Tune-/Tune+**-toetsen om de tijd/datum te wijzigen en druk op de **Select**-toets om de keuze te bevestigen.

Zie paragraaf 'Systeem' om de klok in te stellen met de bedieningen op de DAB-radio.

ACHTERGRONDVERLICHTING

U kunt het niveau van de schermverlichting van de DAB-radio instellen met behulp van de **Dimmer**-toets.

Zie paragraaf 'Systeem' om de schermverlichting in te stellen met de toetsen op de DAB-radio.

REINIGING EN ONDERHOUD

Haal vóór het reinigen de netadapter uit het stopcontact.

Gebruik geen sterke reinigingsmiddelen, borstels of scherpe voorwerpen. Deze kunnen het oppervlak van het product beschadigen.

Niet onderdompelen in water.

Reinig het product met een vochtige doek. Laat alle onderdelen drogen voordat u het product gebruikt.



OPSLAG

Sla het product op een plaats zonder direct zonlicht en op een droge plaats.

SPECIFICATIES

Modelnummer: ENV-1705
Ingangsspanning: 7,5 V \equiv 1,2 A
Bereik Bluetooth V5.0 tot 10 meter
Bluetooth-frequentie: 2402MHz-2480MHz
EIRP-VERMOGEN (MAX.): 4Dbm
FM radio met 30 voorkeurszenders
DAB radio met 30 voorkeurszenders
Ondersteunt USB tot 128 GB
3.5mm AUX in jack
3.5mm hoofdtelefoon jack
Luidspreker vermogen: 5W
2.4" Kleurenscherm
Uitschuifantenne
Meertalig menu
Voeding via het stopcontact
Afmetingen: 22 x 11,3 x 12,7 cm

AFSTANDBEDIENING

Batterijen: 2x AAA-batterij 1,5 V (niet meegeleverd)

NETADAPTER

Fabrikant:

Shenzhen CHANZEHO Technology Co., Limited.

CHANZEHO Technology Park, 114-1 Longxing North Road, Longtian Community, Longtian Street, Pingshan District, Shenzhen, Guangdong, China.

Model: CZH015075120EUWH

Invoer: 100-240 V~50/60 Hz, 0,5 A max.

Uitvoer: 7,5 V \equiv 1,2 A, 9,0 W

Gemiddelde actieve efficiëntie: 82.6%

Stroomverbruik bij nullast: 0,09W

De informatie hierboven is te vinden op de volgende website: www.teknihall.nl

VEEL GESTELDE VRAGEN

GEEN DAB ONTVANGST

- Voer een fabrieksherstel uit (zie paragraaf Systeem) en schuif de antenne uit.
- Zet uw DAB-radio dichterbij het raam.

RADIO-ONTVANGST IS SLECHT

- Controleer of de antenne is uitgeschoven voor een optimale ontvangst.
- Controleer of er geen andere elektronische apparatuur dicht bij uw radio, is geplaatst waardoor storing ontstaat.

GEEN GELUID

- Pas het volume aan met de Tune/Select-knop
- Controleer of de stekker van de radio in het stopcontact zit.

CE Verklaring van conformiteit: (Zie bijgevoegd document). Producten met dit symbool voldoen aan alle toepasselijke communautaire regelgeving van de Europese Economische Ruimte.

VERWIJDERING



Elektrische en elektronische apparaten (EEE) bevatten materialen, onderdelen en stoffen welke gevaarlijk kunnen zijn voor de omgeving en schadelijk kunnen zijn voor de gezondheid van mensen als afval van elektrische en elektronische apparaten (WEEE) niet correct wordt weggegooid.



Elektrische en elektronische apparaten, welke zijn gemarkeerd met het WEEE logo (te zien aan de linkerzijde), dienen niet met het huishoudelijk afval te worden weggegooid. Neem contact op met uw lokale afvalverwerker van uw gemeente aangezien zij in staat zijn om u te informeren over de recycling opties in uw regio.



Dit symbool op de batterij of op de verpakking geeft aan dat de batterij die bij dit product wordt geleverd, niet als huishoudelijk afval mag worden behandeld. Het recyclen van de materialen zal bijdragen tot het behoud van de natuurlijke hulpbronnen. Neem contact op met de afvalverwerkingsdienst van jouw gemeente, die je meer informatie kan geven over de recyclingmogelijkheden in jouw regio.



Gooi weg bij oud papier.

Geïmporteerd door:
Accession ApS, Pioner Alle 16D, 9200 Aalborg SV, Denemarken.

Uitgiftedatum: 08/2023

Versie: ENV-1705



